



# POLYPIU

POLYCARBONATE SOLUTIONS



# **POLYPIU<sup>®</sup>**

CATALOGO GENERALE

# INDICE



## Scopri il nostro Detergente antistatico

Oltre che pulire tutte le superfici senza lasciare aloni svolge un' azione antistatica che evita il deposito di polvere per molti giorni, sia su pavimenti, mobili plastica di ogni tipo, schermi televisivi plexiglass, policarbonato, vinile, linoleum gomme, lenti degli occhiali, monitor smartphone, nautica, aeronautica.

Particolarmente indicato per applicazioni tecniche quali lavorazioni di materie plastiche sia in lastre che per pezzi stampati o di ogni altro tipo.

**Adatto su tutti i prodotti della nostra gamma!**

---

<b>AZIENDA</b>	pagina 07
IMPRESORIALITÀ ITALIANA E FAMIGLIA	pagina 09
<b>DIPARTIMENTO TECNICO</b>	pagina 11
TRATTAMENTI SPECIALI	pagina 13
SOSTENIBILITÀ E RICICLABILITÀ	pagina 15
CERTIFICAZIONI	pagina 17
CAMPI DI APPLICAZIONE	pagina 19
GAMMA COLORI E PERSONALIZZAZIONI	pagina 21
<b>LASTRE CORRUGATE</b>	pagina 23
<b>GRECAPIU</b>	pagina 25
<b>JACKPIU</b>	pagina 37
<b>GPPIU</b>	pagina 41
<b>LIGHTPIU</b>	pagina 45
<b>SMARTPIU</b>	pagina 57
<b>TECNOPIU</b>	pagina 67
<b>ONDAPIU</b>	pagina 71
<b>LASTRE RINFORZATE</b>	pagina 77
<b>SISTEMI MODULARI</b>	pagina 91
<b>COVERBANPIU</b>	pagina 93
<b>PANELPIU</b>	pagina 97
<b>EASYPIU</b>	pagina 121
<b>SYSTEMPIU</b>	pagina 125
<b>REVERSPIU</b>	pagina 133
<b>LASTRE PIANE</b>	pagina 139
<b>CARBOPIU</b> ALVEOLARE	pagina 141
<b>CARBOPIU</b> COMPATTO	pagina 147

---

# AZIENDA

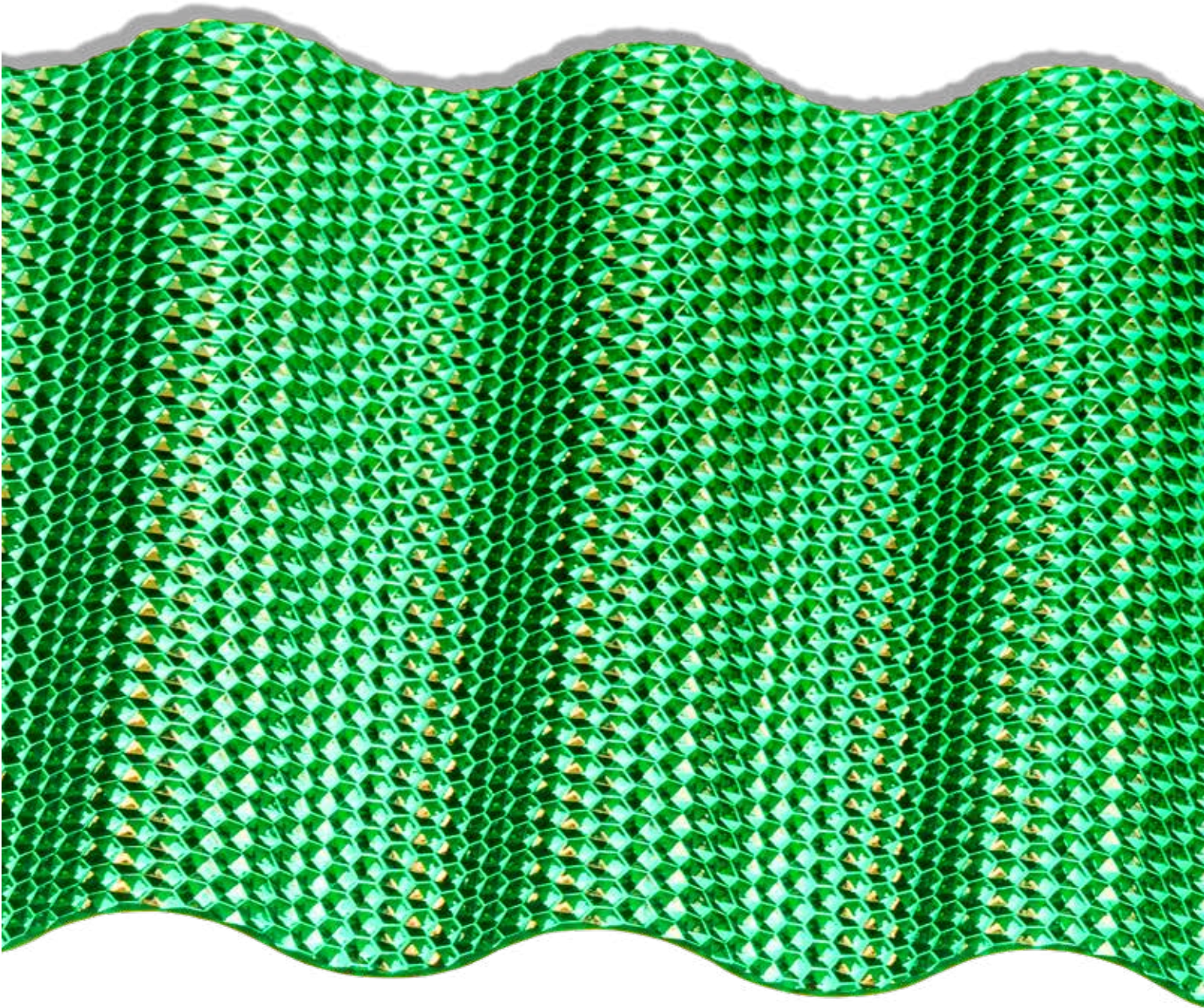

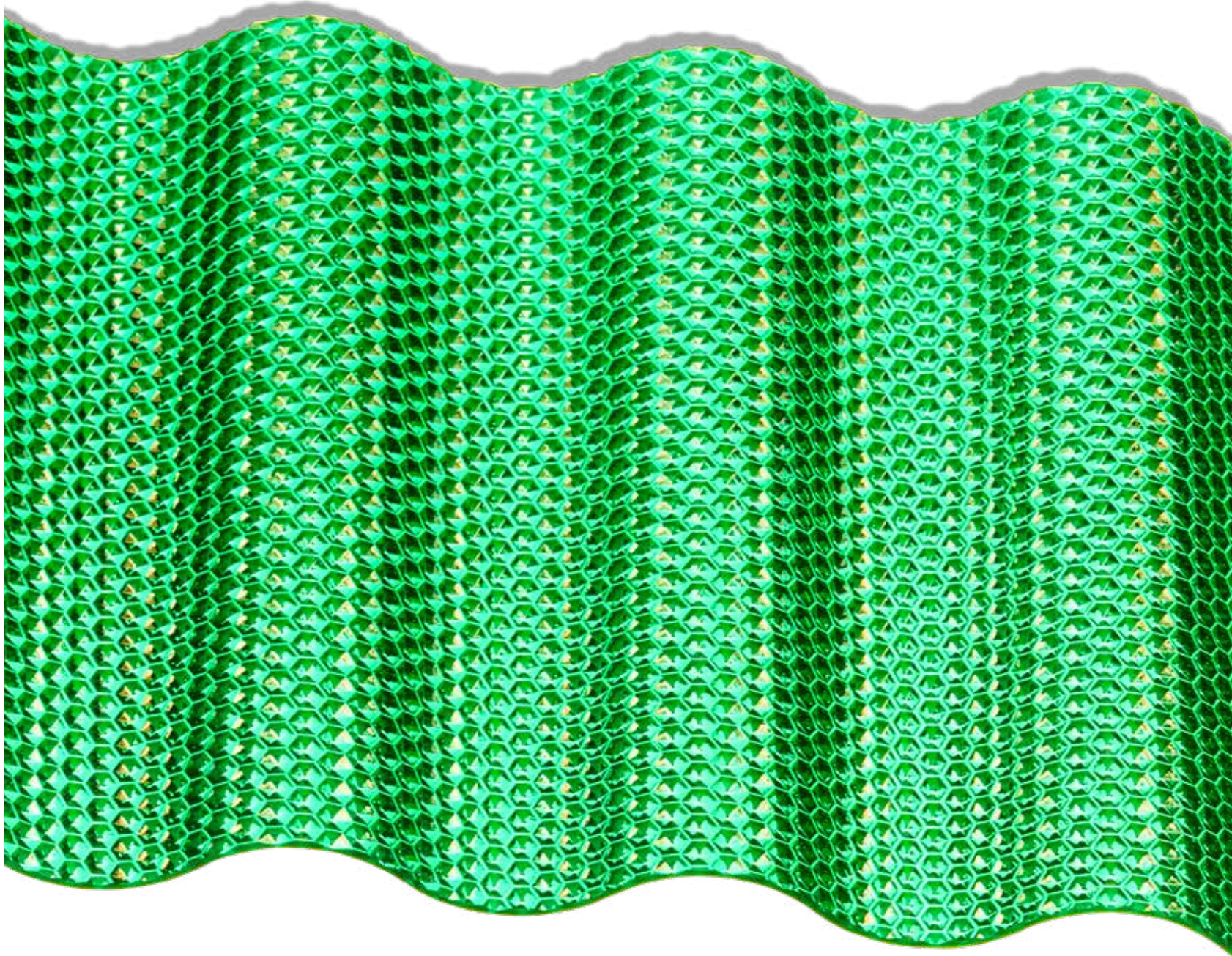

# IMPRENDITORIA ITALIANA E FAMIGLIA

Polypiù incarna l'evoluzione di una tradizione imprenditoriale radicata nel settore industriale italiano. Fondata nel 2006 da Domenico, Cristina ed Elisabetta Moretti, l'azienda porta avanti l'eredità di Polyù Italiana Spa, istituita alla fine degli anni Settanta dai fratelli Angelo e Vitale Moretti, pionieri nella produzione europea di sistemi in polycarbonato alveolare. Il 2017 ha segnato un rafforzamento del legame con le radici familiari attraverso l'ingresso di Andrea e Marco Moretti nel consiglio di amministrazione, assicurando continuità e un nuovo slancio all'impresa, nota per il suo impegno verso l'innovazione nel settore costruttivo.



Oggi, Polypiù è leader nel panorama italiano nella produzione di sistemi e lastre in polycarbonato, essenziali per coperture, tamponamenti e finestrature industriali. L'azienda è un partner chiave per progettisti, installatori e architetti, offrendo soluzioni efficaci e all'avanguardia.

La costante ricerca di soluzioni innovative e tecnologicamente evolute che è alla base della filosofia di Polypiù si riverbera nella realizzazione continua di nuovi prodotti, tutti orientati a un nuovo modo di concepire l'edilizia: eccellente, performante, affidabile.

Per noi, costruire significa ricercare l'eccellenza non soltanto nella progettazione delle nostre soluzioni, ma anche nel livello di consulenza e servizio che garantiamo a tutti i nostri clienti.

L'eccellenza di Polypiù ha trovato riconoscimento anche in una collaborazione di prestigio nel 2023, diventando il fornitore ufficiale di Ducati: lo studio Lda di Bologna ha selezionato i nostri prodotti per la facciata del nuovo padiglione Ducati a Borgo Panigale, evidenziando la fiducia nel nostro impegno per la qualità e l'innovazione.



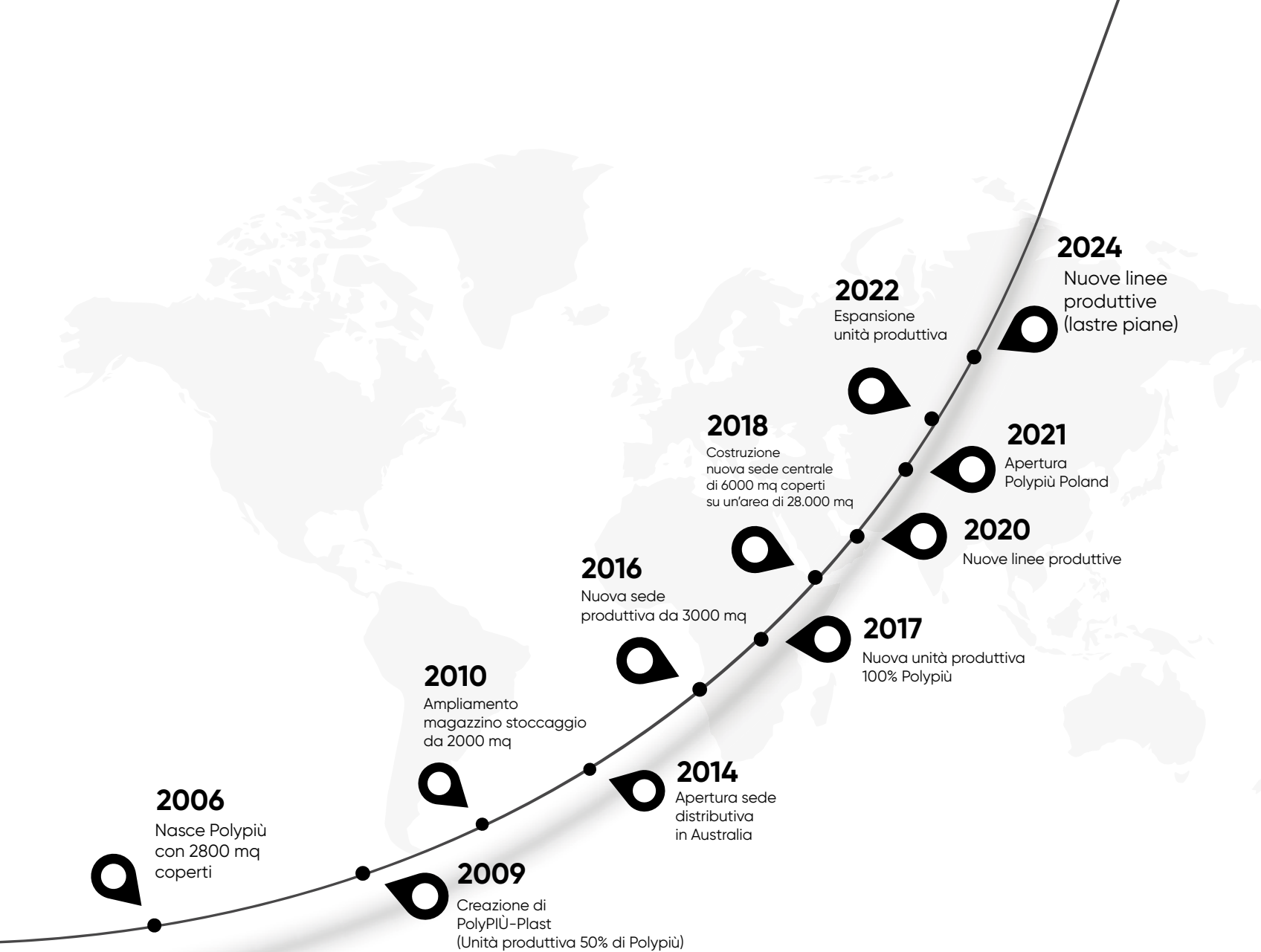

Oggi **Polypiu** è un produttore italiano leader di sistemi e lastre in policarbonato, indispensabili per coperture, facciate continue e vetrate industriali. L'azienda è un partner fondamentale per progettisti, installatori e architetti, offrendo soluzioni efficaci e all'avanguardia.

Guardando al futuro, **Polypiu** ha ampliato la propria presenza internazionale, aprendo nuove sedi in Polonia e Australia e aumentando le esportazioni, che oggi raggiungono 75 Paesi e rappresentano il 25% del fatturato totale. In Italia, allo storico polo di Corbetta si è aggiunta la nuova sede di Modugno (BA), strategica per i rapporti con il Sud Italia. Grazie ai continui investimenti in design e nuove linee di produzione, **Polypiu** si distingue sul mercato, rispondendo prontamente alle esigenze dei clienti e anticipando le tendenze del settore.

# DIPARTIMENTO



# TECNICO





# TRATTAMENTI SPECIALI

Il Dipartimento Tecnico di Polypìù si distingue per il suo impegno nell'innovazione, ospitando un avanzato laboratorio di ricerca e sviluppo e un ufficio controllo qualità con standard rigorosi. Questo permette non solo di testare nuove soluzioni in polycarbonato, ma anche di anticipare le esigenze del mercato.

Il polycarbonato, materiale estremamente versatile, è migliorato attraverso trattamenti superficiali che ne potenziano resistenza agli urti, abrasione ed esposizione alla luce, arricchendo al contempo le sue qualità estetiche e contribuendo al risparmio energetico. Grazie a queste innovazioni, Polypìù offre prodotti che superano le aspettative del settore, rafforzando la sua leadership nel mercato dei materiali avanzati per l'edilizia.

## RESISTENZA AGLI AGENTI CHIMICI

Il polycarbonato è un polimero sensibile all'esposizione a certe sostanze chimiche, il che può comprometterne l'integrità. Si raccomanda di controllare attentamente, prima dell'installazione, che i materiali a contatto con il polycarbonato non siano dannosi. Per un'analisi dettagliata della reattività del polycarbonato con diverse sostanze chimiche, è possibile consultare la tabella di resistenza scansionando il QR Code fornito.

TABELLA  
RESISTENZA AGLI  
AGENTI CHIMICI





### PROTEZIONE U.V.

Le lastre in policarbonato con trattamento UV garantiscono una protezione superiore rispetto alle lastre non trattate. Grazie alla nostra innovativa formula, caratterizzata da uno strato protettivo esterno coestruso ad alta concentrazione di assorbitori UV, le lastre trattate offrono una garanzia estesa fino a 10 anni. Questo trattamento assicura un'elevata stabilità ed efficienza nel filtrare i raggi nocivi del sole nel tempo. La qualità superiore garantita dalla nostra protezione consente di godere appieno della luce naturale senza preoccupazioni riguardo al danneggiamento causato dai raggi ultravioletti.



### BICOLORAZIONE

Le lastre in policarbonato possono essere prodotte con colorazioni differenziate per le due facce, interna ed esterna. Questa bicolorazione presenta diversi vantaggi: contribuisce al design creando un aspetto più accattivante e interessante, e migliora il comfort interno consentendo di applicare un colore intenso sulla superficie esterna e di attenuarlo grazie alla tonalità opalina della faccia interna. Questa scelta previene distorsioni cromatiche e offre un'esperienza visiva più piacevole e armoniosa.



### TRATTAMENTO MATTATO ANTIRIFLESSO

Sulla superficie esterna delle lastre in policarbonato è possibile applicare un trattamento speciale mattato antiriflesso. Questo trattamento conferisce una texture più materica e riduce le tipiche riflessioni degli involucri edilizi in policarbonato. Inoltre, migliora il comfort visivo all'interno degli edifici, diffondendo uniformemente la luce che attraversa la lastra.



### TRATTAMENTO IR (INFRARED)

Il trattamento IR rappresenta una tecnologia fondamentale per garantire maggiore comfort e risparmio energetico negli edifici. Consiste in una superficie riflettente che blocca la radiazione solare nella porzione infrarossa, riducendo così l'energia termica trasmessa all'interno. Questo permette di mantenere un ambiente fresco e confortevole, evitando riscaldamento eccessivi durante le ore più calde della giornata e garantendo una temperatura stabile all'interno degli ambienti.

## INSTALLAZIONE E MANUTENZIONE

Per garantire una corretta installazione e una manutenzione efficace dei nostri prodotti, è essenziale consultare la documentazione tecnica inclusa. Consigliamo vivamente di riferirsi alle schede tecniche, ai manuali di installazione e alle istruzioni di cura e manutenzione, indispensabili per massimizzare la durabilità e la funzionalità dei materiali.

# SOSTENIBILITÀ E RICICLABILITÀ

Rispettare l'ambiente non è solo una scelta, ma un imperativo etico per le aziende in tutti i settori. In linea con questa visione, Polypiù, da sempre impegnata nella sostenibilità, presenta le sue nuove lastre in polycarbonato con il marchio Polypiù Green.



Questa gamma innovativa è realizzata utilizzando materiali riciclati provenienti da scarti di produzione di lastre in polycarbonato. Dopo un processo di macinazione e rigranulazione, questi materiali vengono trasformati in prodotti di alta qualità. La gamma Polypiù Green include sistemi modulari a incastro per controsoffittature industriali realizzati al 100% con materiali riciclati, e sistemi modulari grecati per lucernari e coperture continue con una quota del 30% di materiale riciclato.

L'economia circolare è al centro di questa iniziativa, che mira a progettare prodotti considerando fin dall'inizio il loro ciclo di vita completo. Questo approccio responsabile non solo promuove la sostenibilità ambientale, ma contribuisce anche a ridurre il consumo aziendale. Polypiù sostiene attivamente l'uso di materie prime secondarie e il riciclo degli scarti di produzione, incoraggiando la creazione di reti locali in cui ciò che è considerato uno scarto da un'azienda possa diventare una risorsa preziosa per un'altra.





# CERTIFICAZIONI

Polypiù si impegna costantemente a garantire elevati standard di qualità e sicurezza per i propri prodotti e processi. Il nostro portfolio di certificazioni è in continua espansione, riflettendo il nostro impegno per l'eccellenza e l'innovazione.

Queste certificazioni rappresentano solo una parte del nostro impegno per garantire ai nostri clienti prodotti affidabili e processi di produzione sicuri. Continuiamo a investire nella ricerca e nello sviluppo per ampliare il nostro portfolio di certificazioni e assicurare la massima qualità e sicurezza in ogni fase del nostro lavoro.

ETA No. 23/0301  
SECONDO LA NORMA  
EAD 220072-00-0401



CERTIFICAZIONE  
UNI EN ISO 9001:2015



PolyPIÙ dispone di un sistema di qualità conforme alla norma UNI EN ISO 9001:2015 per la progettazione e la produzione di lastre in policarbonato.



## GARANZIA DI QUALITÀ



I prodotti **PolyPIÙ** sono coperti da garanzia decennale (limitata per SMARTPIÙ sp. 2,5 mm) per la resistenza agli eventi atmosferici ed alla grandine.

## CERTIFICAZIONE REAZIONE AL FUOCO



A garanzia di maggiore protezione di edifici e strutture, le lastre e i pannelli in polycarbonato PolyPiù offrono un elevato livello di sicurezza in caso di incendio.

La loro reazione al fuoco è stata infatti testata secondo i rigorosi standard della norma **EN 13501:1**, che valuta il comportamento dei materiali da costruzione in situazioni di esposizione al fuoco. Tutti i prodotti PolyPiù hanno ottenuto la classificazione **B-s1,d0**, a conferma della loro eccellente performance: ridotta infiammabilità (classe B), bassissima produzione di fumo (s1) e nessuna goccia o particella infiammata (d0).

## CERTIFICAZIONE TRASMITTANZA TERMICA

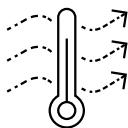

L'efficienza energetica è una delle caratteristiche distintive delle lastre alveolari PolyPiù.

Gli ottimi valori di isolamento termico, fondamentali per ridurre la dispersione di calore e ottimizzare il comfort degli ambienti, sono stati calcolati e certificati secondo la norma **EN ISO 10077-2**, lo standard internazionale che determina la trasmittanza termica di finestre, porte e materiali trasparenti o semi-trasparenti. Questa certificazione conferma che i prodotti PolyPiù contribuiscono significativamente alla riduzione dei consumi energetici, dimostrandosi una scelta ideale per strutture sostenibili e progetti attenti all'ambiente.

## CERTIFICAZIONE ANTIGRANDINE



PolyPiù ritiene essenziale che i propri prodotti resistano efficacemente alle intemperie, grandine inclusa. A garanzia di affidabilità e durata nel tempo, le lastre e pannelli sono stati pertanto sottoposti a rigorosi test di impatto, conformi alla norma **UNI 10890:2000**, che simula l'effetto della grandine su materiali trasparenti. I prodotti si sono dimostrati altamente resistenti, confermando le loro ottime prestazioni anche in condizioni meteorologiche estreme. Tale caratteristica li rende particolarmente indicati per coperture e applicazioni esterne sicure e durevoli.

# CAMPI DI APPLICAZIONE



Il policarbonato di Polypìù si presenta come una soluzione versatile e affidabile per molteplici settori e applicazioni, garantendo elevate prestazioni in termini di resistenza, trasparenza e durabilità. Questo materiale, leggero ma robusto, è ampiamente impiegato sia in ambito industriale che residenziale, contribuendo a creare ambienti luminosi, sicuri e confortevoli

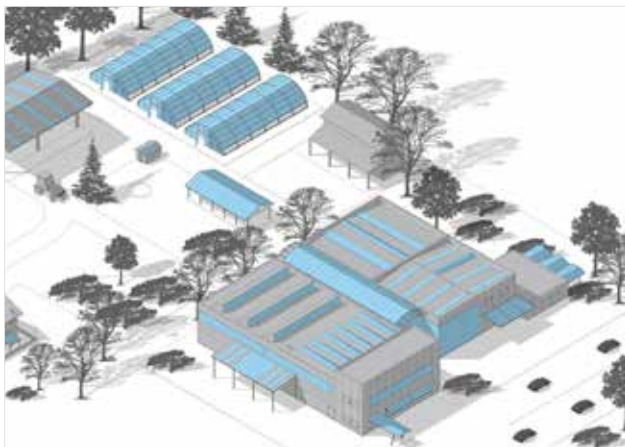

Le due principali varianti di policarbonato proposte da Polypìù sono il compatto e l'alveolare. Il policarbonato compatto, noto per la sua trasparenza, che talvolta può essere paragonata al vetro, trova applicazioni nel design e nell'architettura d'interni, come pensiline e pareti divisorie. Al contrario, il policarbonato alveolare, più leggero e versatile, è ampiamente utilizzato nell'ambito industriale, per coperture curve, lucernari e tamponamenti verticali, ma trova sempre più spazio anche nelle moderne applicazioni architettoniche.

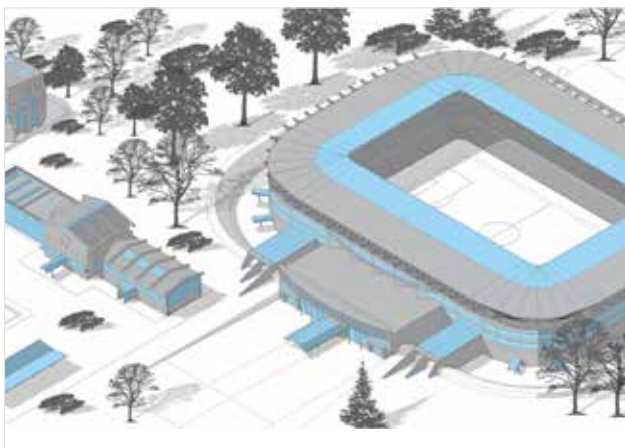

La flessibilità del policarbonato consente la realizzazione di una vasta gamma di prodotti, inclusi lastre sagomate, sistemi modulari, lastre piane e lastre rinforzate. Questa versatilità, abbinata alla possibilità di personalizzazione attraverso colorazioni e decorazioni, rende il policarbonato di Polypìù la scelta ideale per progetti innovativi e di design.

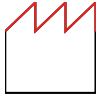

### SISTEMI PER COPERTURE

Le lastre in policarbonato di Polypiu sono ampiamente utilizzate nella realizzazione di coperture leggere e resistenti, sia in ambito industriale che residenziale. La loro trasparenza ottica e la resistenza agli agenti atmosferici le rendono la scelta ideale per proteggere gli ambienti interni, senza compromettere l'apporto di luce naturale..



### SOLUZIONI PER PARTIZIONI

I pannelli in policarbonato di Polypiu consentono la creazione di partizioni interne, pareti divisorie e schermature, offrendo una soluzione elegante e funzionale per separare gli ambienti senza sacrificare la luminosità. La loro trasparenza e leggerezza permettono di creare spazi aperti e luminosi, promuovendo un ambiente di lavoro o abitativo confortevole e accogliente.



### APPLICAZIONI PER ESTERNI

Le applicazioni per esterni di Polypiu includono verande, pensiline e serre, progettate per resistere alle condizioni climatiche più avverse. La loro elevata resistenza agli UV e agli agenti atmosferici le rende la scelta ideale per creare spazi esterni protetti e confortevoli, garantendo al contempo un'ottima illuminazione naturale.



### DESIGN E NUOVE APPLICAZIONI

Oltre alle applicazioni tradizionali, il policarbonato di Polypiu è utilizzato anche in ambito di design e architettura, per la realizzazione di elementi decorativi, partizioni interne e arredi urbani. La sua versatilità e trasparenza offrono infinite possibilità creative, consentendo di creare ambienti luminosi e accattivanti..



### SISTEMI RINFORZATI

I sistemi rinforzati di Polypiu sono progettati per applicazioni che richiedono una maggiore resistenza meccanica e sicurezza, come nel caso delle coperture. Grazie alla loro robustezza e affidabilità, garantiscono prestazioni elevate anche in ambienti ad alto rischio, offrendo una soluzione sicura e duratura.

# GAMMA COLORI E PERSONALIZZAZIONI

Polypiù offre una vasta gamma di colori standard, in continua evoluzione, che spaziano dal trasparente al nero, includendo una varietà di tonalità vivaci e di tendenza. Questa gamma completa consente ai progettisti di trovare la soluzione perfetta per ogni applicazione, garantendo una perfetta integrazione estetica con l'ambiente circostante.

## WHITE TO BLACK

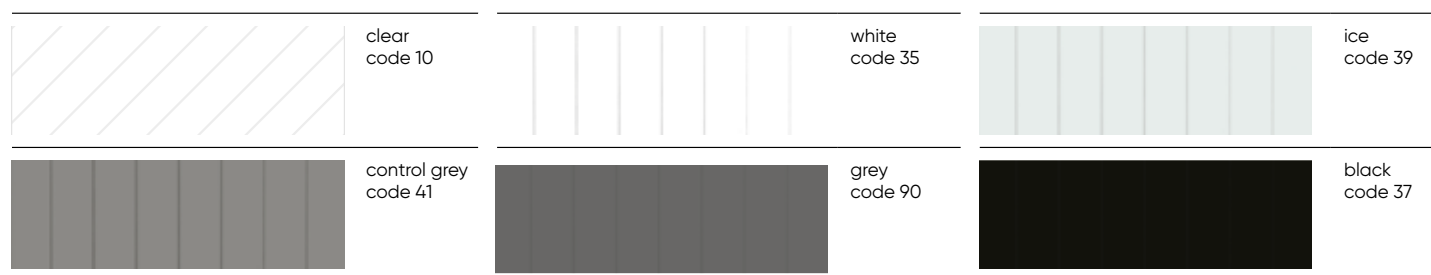

## OFFICIAL COLOR PALETTE

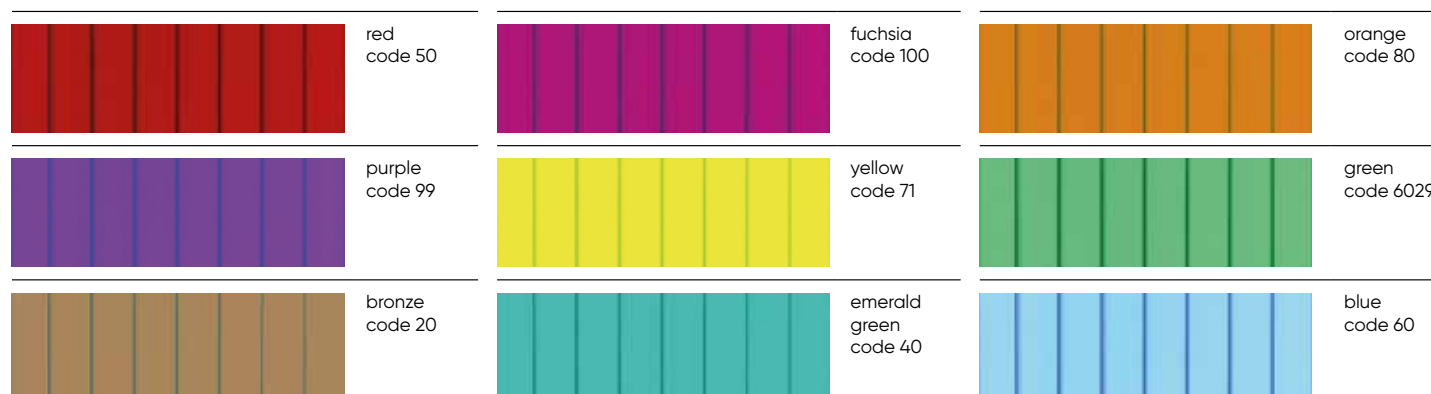



La nostra azienda è altamente versatile e attenta alle esigenze dei progettisti. Grazie a un processo di produzione flessibile e all'utilizzo di tecnologie all'avanguardia, siamo in grado di sviluppare colori personalizzati su misura per grandi progetti e applicazioni speciali. Collaboriamo strettamente con i nostri clienti per capire le loro esigenze e trasformare le loro visioni in realtà, offrendo soluzioni uniche e distintive che si distinguono per originalità e stile.



# LASTRE CORR

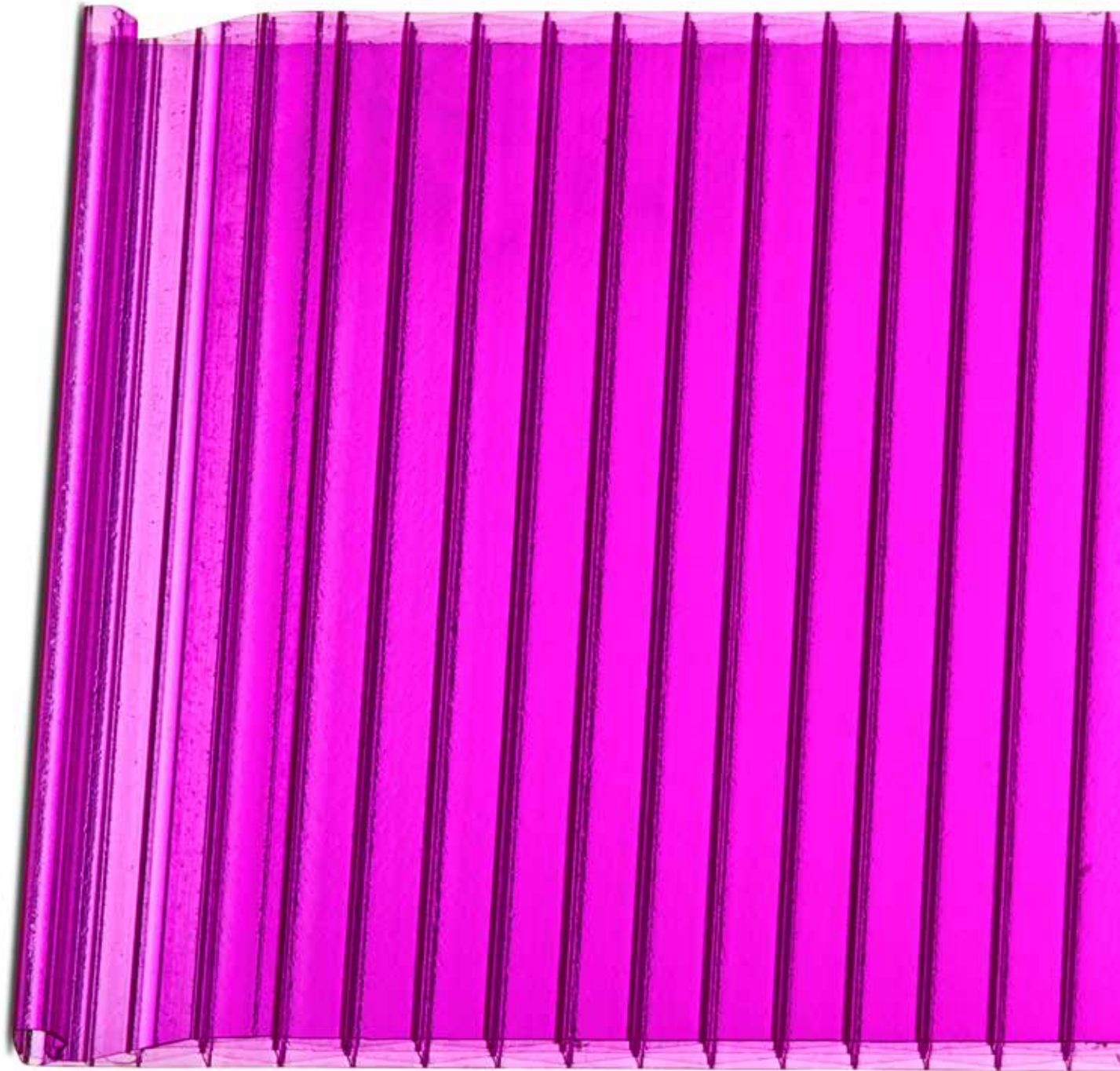

# UGATE

---

GRECA**PIU**

pagina 25

---

JACK**PIU**

pagina 37

---

GP**PIU**

pagina 41

---

LIGHT**PIU**

pagina 45

---

SMART**PIU**

pagina 57

---

TECNO**PIU**

pagina 67

---

ONDA**PIU**

pagina 71

---

GrecaPIU® è un sistema modulare in polycarbonato alveolare grecato che fornisce protezione dai raggi U.V. per lucernari e coperture traslucide piane e curve continue, o abbinato a pannelli o lamiere grecate. Le lastre in polycarbonato grecate di GrecaPIU® sono disponibili in diverse tipologie di altezza greca e spessore, come 40/8-10-16 mm, 80/12-16-20 mm a 5 greche, 28/112 spess. 6 mm con passo mm. 900 e struttura monocamera. GrecaPIU® è la scelta ideale per realizzare lucernari in applicazione singola e coperture piane continue colmo-gronda in applicazione multipla, con sormonto in falda e sovrapposibilità laterale. Inoltre offre le soluzioni ideali per le coperture curve continue con raggio di curvatura R.3500 e R.6000. GrecaPIU® è un prodotto di alta qualità, dal costo contenuto ed estremamente semplice da installare.

## TRATTAMENTI SPECIALI

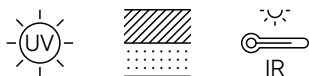

## APPLICAZIONI



## DATI TECNICI

Buon isolamento termico

Disponibile piano e curvo

Elevata resistenza al carico

Elevata trasmissione luce

Sormonto longitudinale/trasversale

Protezione UV

Resistenza alla grandine

Termosaldatura

Sistema completo di accessori

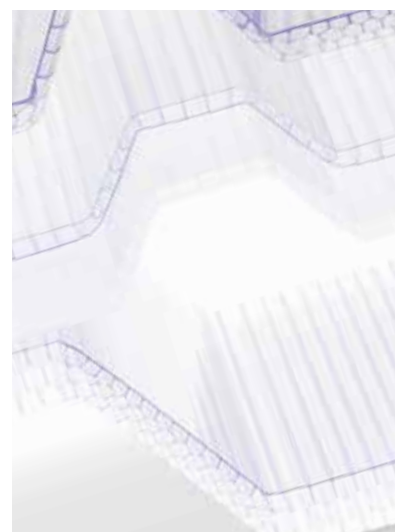
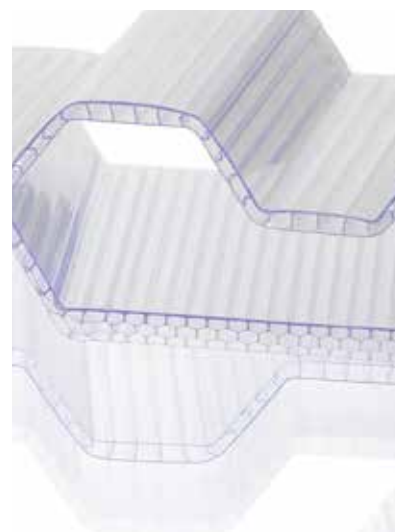
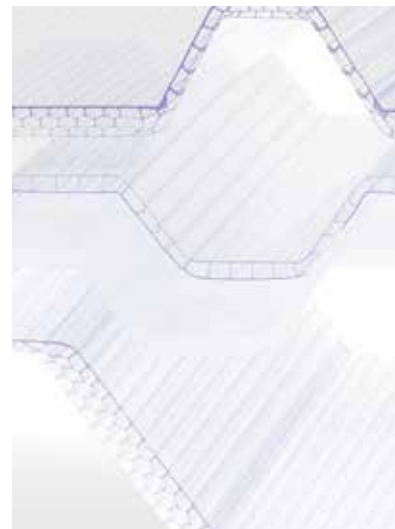



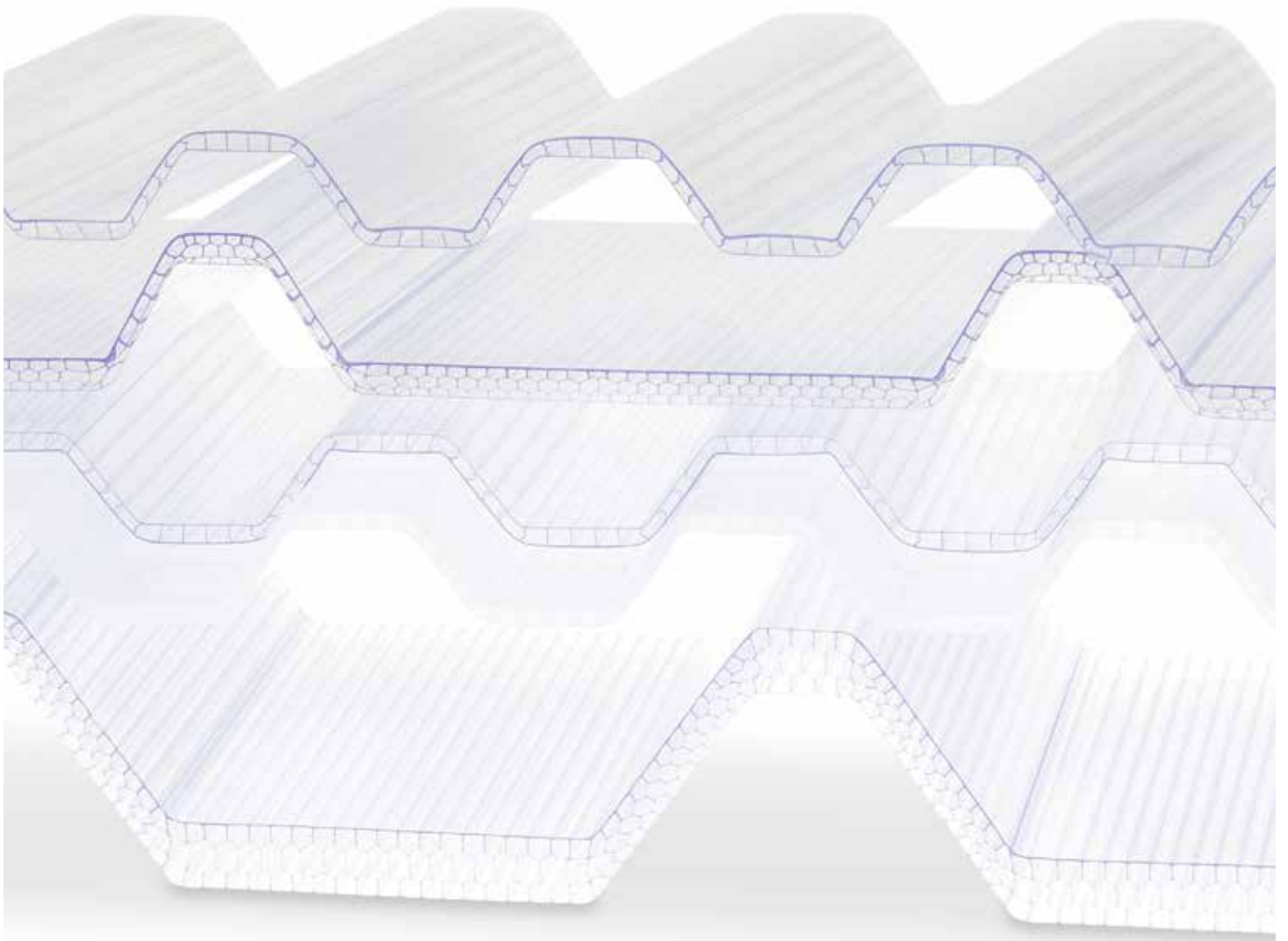

# Greca più® 40 5 greche

Realizzazione di lucernari e coperture piane e curve con lastre grecate estruse in policarbonato alveolare a 3 pareti con:

- Estremità termosaldate
- Protezione esterna ai raggi U.V.
- Colore satinato neutro ed opalino
- Interasse totale mm 1000 ± 5
- Passo greca mm 250
- Greche alveolari laterali per sormonto
- Lunghezze a misura.

Trasmittanza Termica  
 $U = 2,90 - 2,70 - 2,10$   
W/m<sup>2</sup>K.

8  
mm

10  
mm

16  
mm

TRATTAMENTI SPECIALI

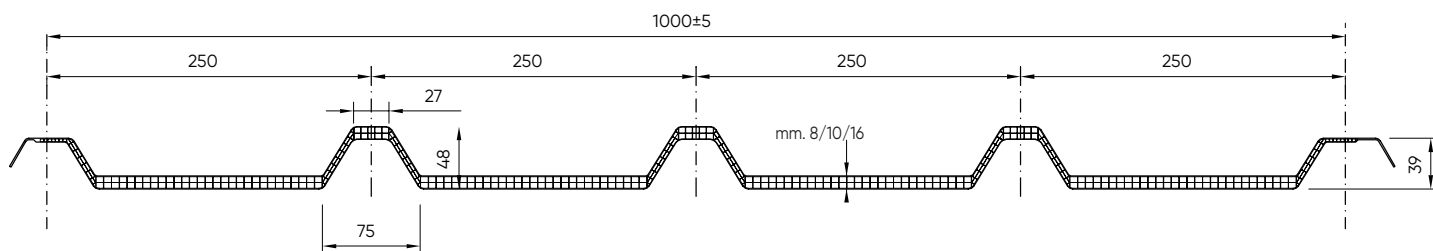
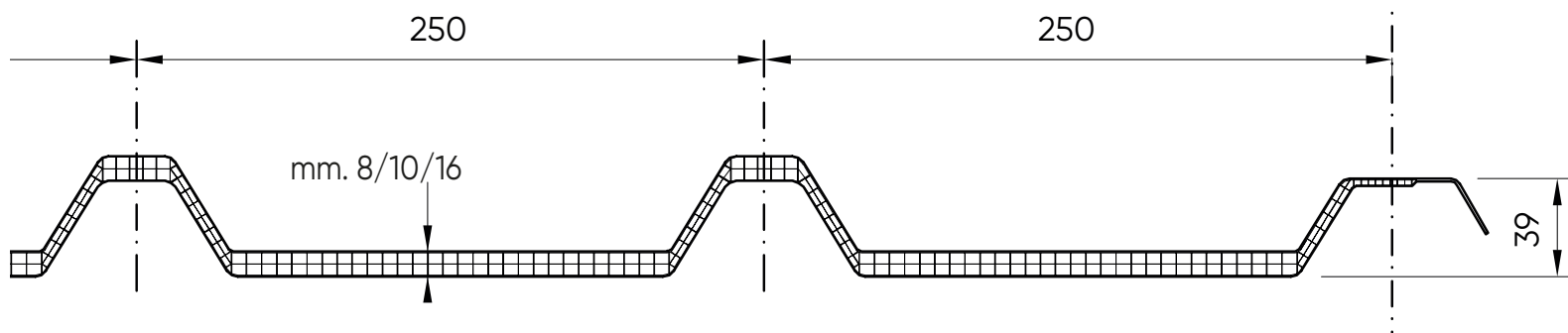
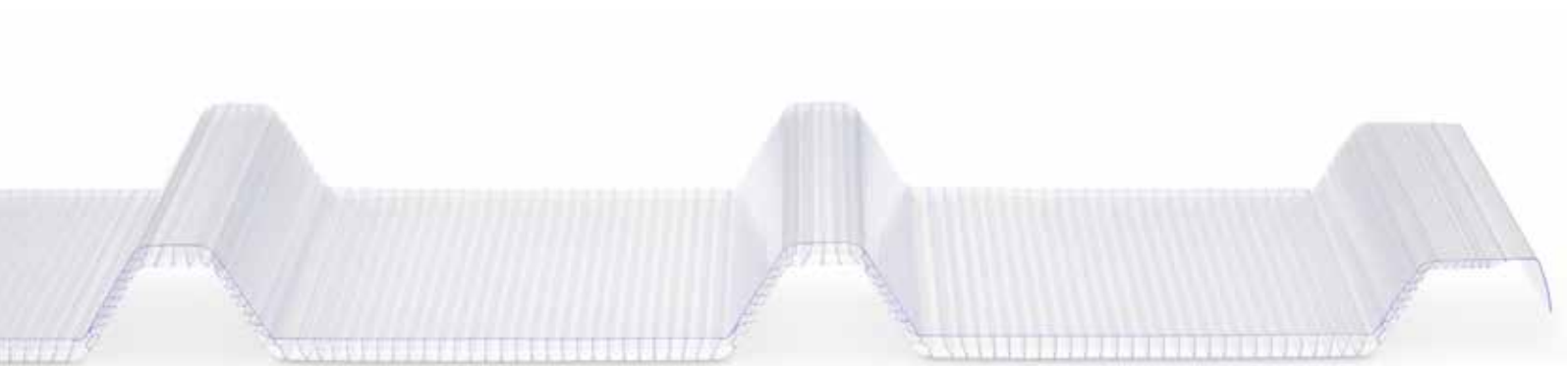

## Sormonto Greca più® 40 5 greche con pannello grecato

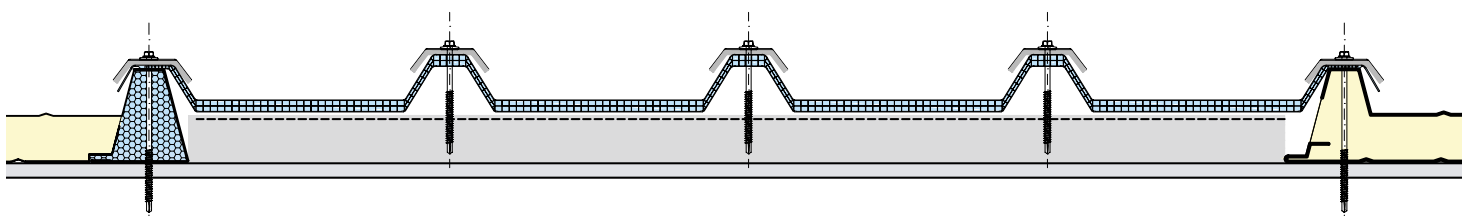
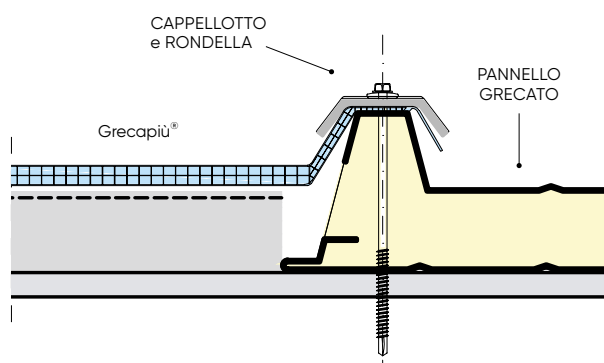
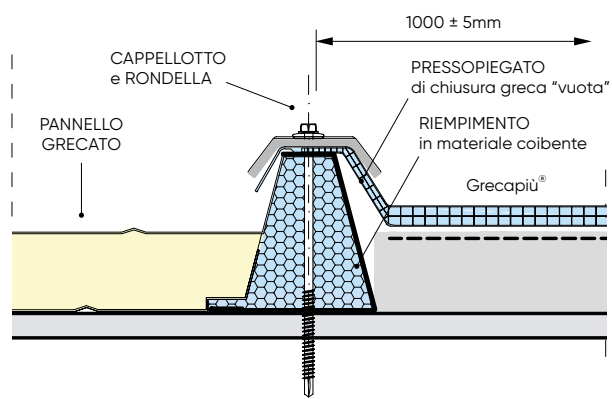

## Greca più® 40 5 greche Applicazione piana su più appoggi

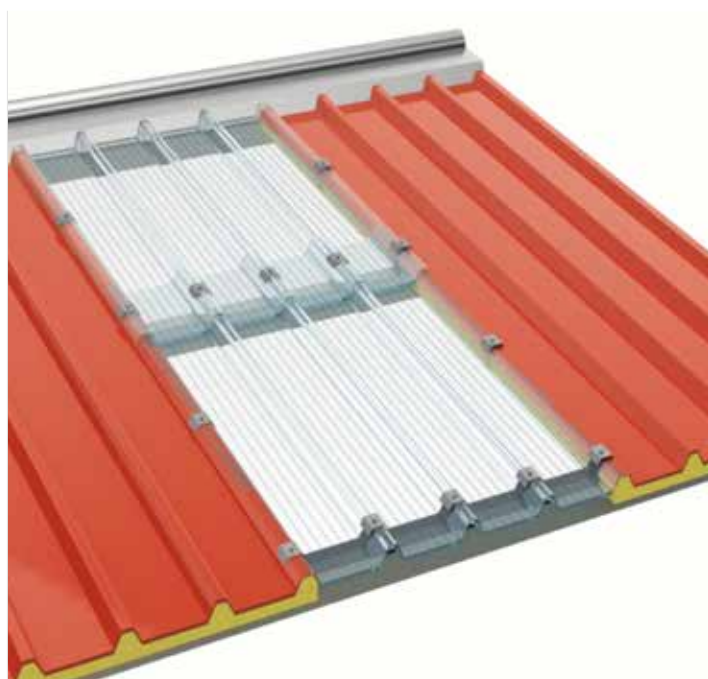

SPESSORE	8 mm	10 mm	16 mm
ALTEZZA GRECA	40mm		
STRUTTURA	3 Pareti		
PASSO LASTRA	1000 ± 5 mm		
LUNGHEZZA LASTRA	a misura (consigliabile non più lunghe di m. 7)		
TRASMITTANZA TERMICA	U= 2,90	U= 2,70	U= 2,10
TEMPERATURA D'IMPIEGO	- 40°C + 130° C		
DILATAZIONE TERMICA LINEARE	6,7 x 10 <sup>-5</sup> mm/mm°C*		
TRASM. LUCE COLORE NEUTRO SAT.	79% ± 2	77% ± 2	74% ± 2
TRASM. LUCE COLORE OPALINO	45% ± 2	42% ± 2	39% ± 2



SCHEMA TECNICA  
Greca più® 40 5



\* Dati generali tratti da letteratura

# Greca più® 40 5 greche curva

Schema di carico Greca più® 40/8 - 10 - 16 mm applicazione curva (5 greche)  
 Raggio 6,0 e 3,5 m con profilo trapezoidale di rinforzo

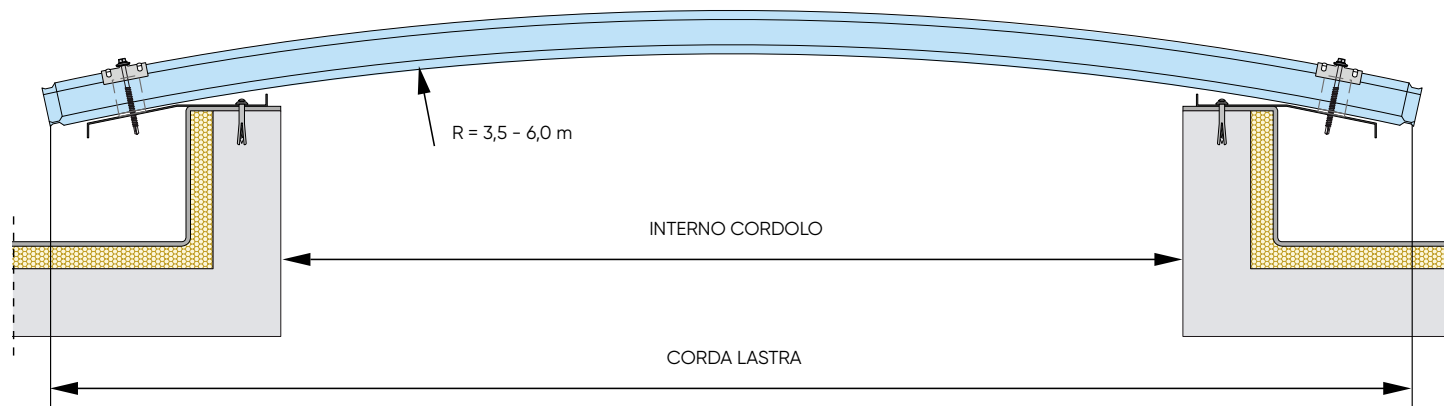

	RAGGIO 3,5 m						RAGGIO 6,0 m						
CORDA (mm)	1000	1500	2000	2500	3000	3500	1000	1500	2000	2500	3000	3500	4000
FRECCIA (mm)	35	80	145	230	335	470	21	47	84	132	191	261	343

MONTANTI passo 1,0 m

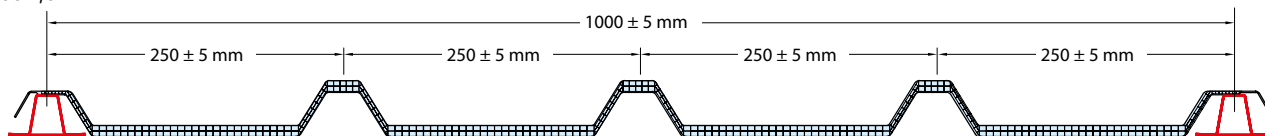

Carico 100 da N/m <sup>2</sup>	✓	✓	✓	✓	✓	✓	✓	✓	✓	✓	✓	✓	✓	✗
Carico 130 da N/m <sup>2</sup>	✓	✓	✓	✓	✓	✓	✓	✓	✓	✓	✓	✗	✗	✗

MONTANTI passo 0,5 m

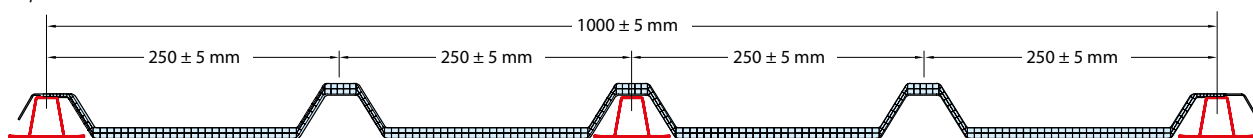

Carico 130 da N/m <sup>2</sup>	✓	✓	✓	✓	✓	✓	✓	✓	✓	✓	✓	✓	✓	✓
Carico 200 da N/m <sup>2</sup>	✓	✓	✓	✓	✓	✓	✓	✓	✓	✓	✓	✓	✓	✗

Greca più® 40 **5 greche**  
Applicazione curva



# Greca più® 80 5 greche

Realizzazione di lucernari e coperture piane e curve con lastre grecate estruse in policarbonato alveolare a nido d'ape con:

- Estremità termosaldate
- Protezione esterna ai raggi U.V.
- Colore satinato neutro ed opalino
- Interasse totale mm 1000 ± 5
- Passo greca mm 250
- Greche alveolari laterali per sormonto
- Lunghezze a misura.

Trasmittanza Termica  
 $U = 2,30 - 1,99 - 1,80$   
W/m<sup>2</sup>K.

12  
mm

16  
mm

20  
mm

TRATTAMENTI SPECIALI

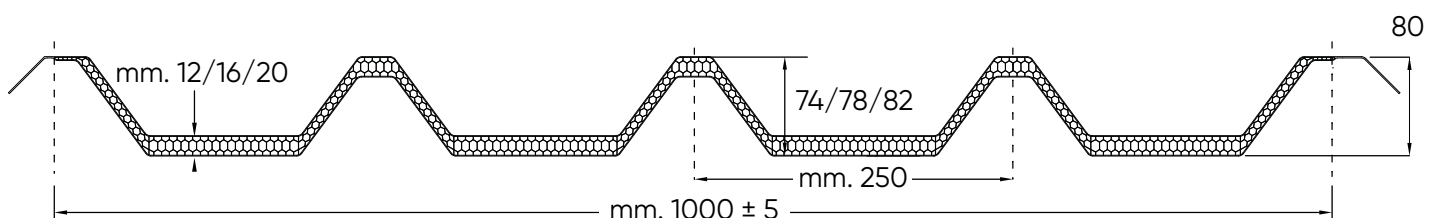
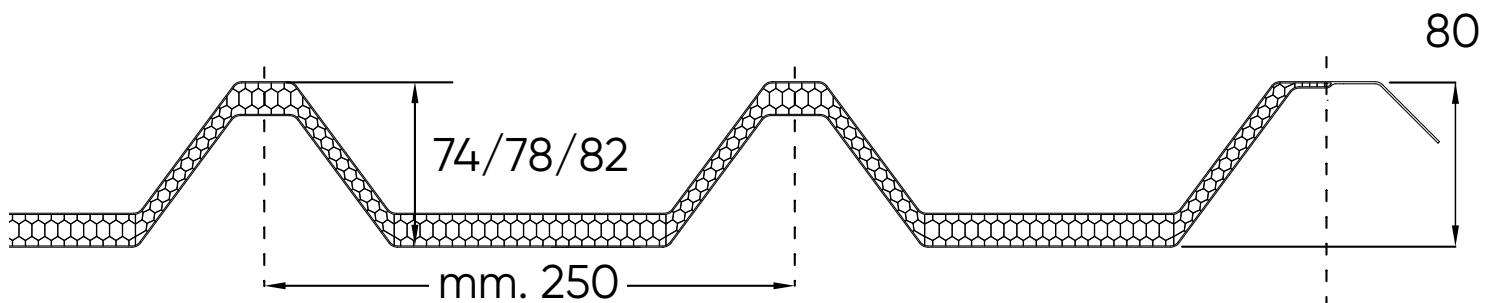

# Sormonto Greca più® 80 5 greche con pannello grecato

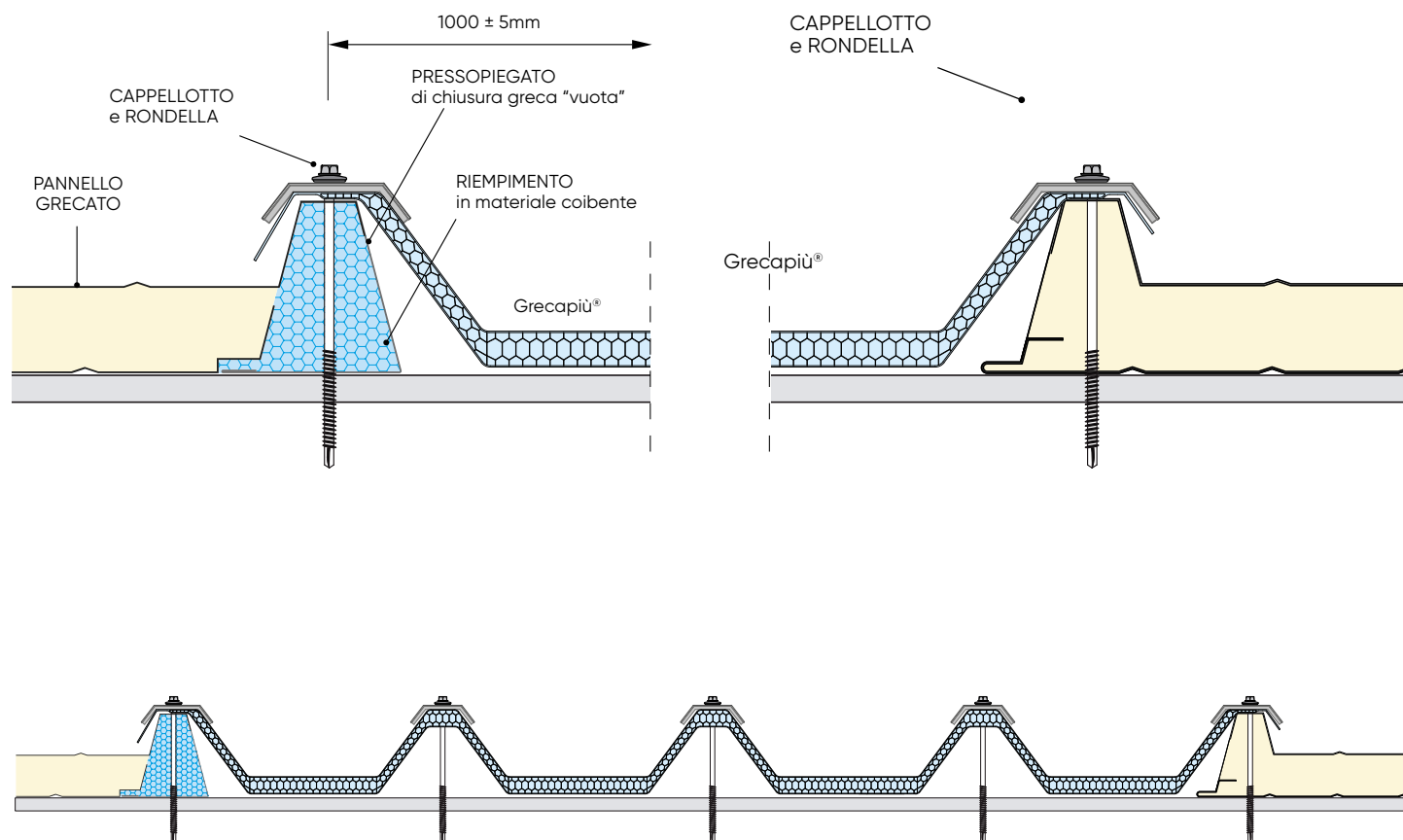

SPESORE	12 mm	16 mm	20 mm
ALTEZZA GRECA	80mm		
STRUTTURA	alveolo a nido d'ape		
PASSO LASTRA	1000 ± 5 mm		
LUNGHEZZA LASTRA	a misura (consigliabile non più lunghe di m. 7)		
TRASMITTANZA TERMICA	U= 2,30	U= 1,99	U= 1,80
TEMPERATURA D'IMPIEGO	- 40°C + 130° C		
DILATAZIONE TERMICA LINEARE	6,7 x 10 <sup>-5</sup> mm/mm°C*		
TRASM. LUCE COLORE NEUTRO SAT.	58% ± 2	57% ± 2	52% ± 2
TRASM. LUCE COLORE OPALINO	39% ± 2	37% ± 2	35% ± 2



SCHEMA TECNICA  
Greca più® 80



\* Dati generali tratti da letteratura

# Greca più® 28/112 9 greche

Realizzazione di lucernari e coperture piane e curve con lastre grecate estruse in policarbonato alveolare a nido d'ape, bicamera e monocamera con:

- Estremità termosaldate
- Protezione esterna ai raggi U.V.
- Colore satinato neutro ed opalino
- Interasse totale mm 1000 ± 5 / 900 ± 5
- Passo greca mm 112
- Greche alveolari laterali per sormonto
- Lunghezze a misura.

Trasmittanza Termica  
 $U = 3,50 \text{ W/m}^2\text{K}$ .

6  
mm

### TRATTAMENTI SPECIALI

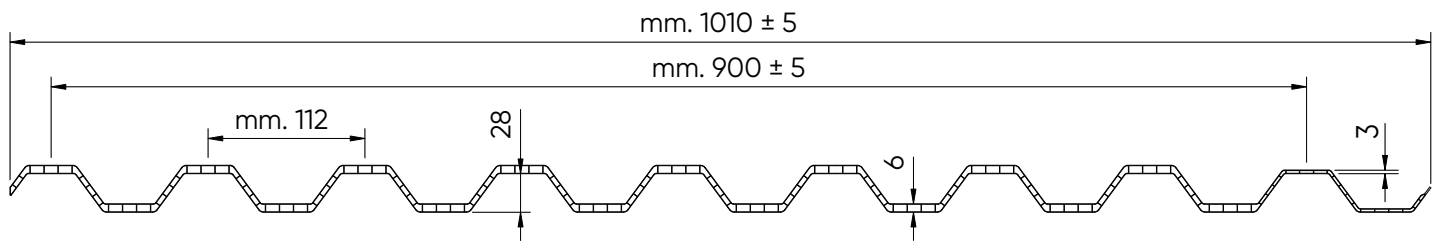



Sormonto due lastre Greca più® 28/112  
9 greche

Sormonto due lastre Greca più® 28/112  
9 greche con Lamiera grecata

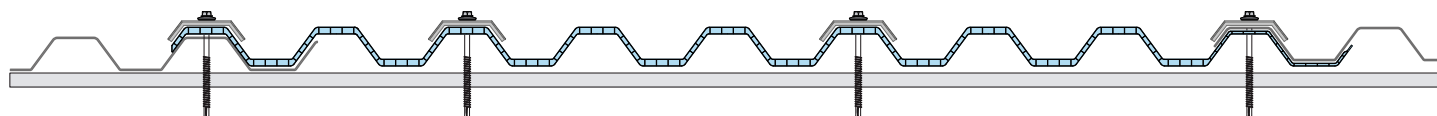
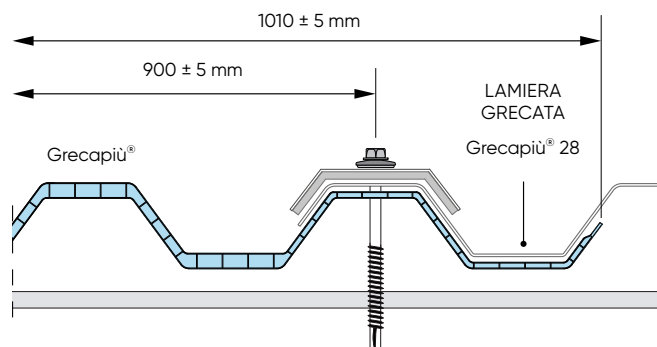
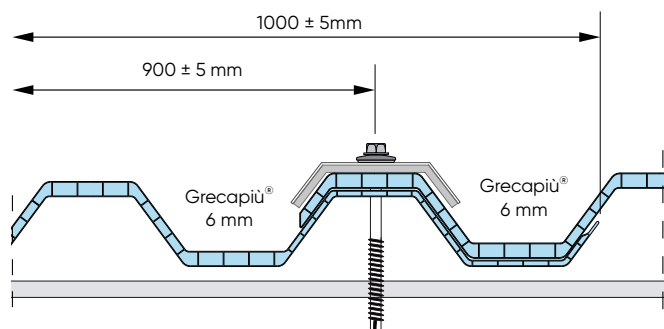

SPESSORE	6 mm
ALTEZZA GRECA	28 mm
STRUTTURA	monocamera
PASSO LASTRA	900 ± 5 mm
LUNGHEZZA LASTRA	a misura (consigliabile non più lunghe di m. 7)
TRASMITTANZA TERMICA	U= 3,50
TEMPERATURA D'IMPIEGO	- 40°C + 130° C
DILATAZIONE TERMICA LINEARE	6,7 x 10 <sup>-5</sup> mm/mm°C*
TRASM. LUCE COLORE NEUTRO SAT.	80% ± 2
TRASM. LUCE COLORE OPALINO	53% ± 2



SCHEDA TECNICA  
Greca più® 28/112  
9 greche



\* Dati generali tratti da letteratura

# Grecafiù® 40 ACCESSORI

GREMBIALINA GRECAFIÙ® 40  
IN ACCIAIO PREVERNICIATO B/G



PARAPASSERI INFERIORE  
Grecafiù® 40 PE 33 NERO  
mm 35 x 7 h



PARAPASSERI SUPERIORE  
Grecafiù® 40 PE 33 NERO  
mm 35 x 7 h



ARCARECCIO  
METALLICO

Applicazione Curva



DISTANZIATORE  
METALLICO



GUARNIZIONE ADESIVA  
PE 33 NERA  
SEZIONE 20 x 10 mm



VITE LUNGA  
PER FISSAGGIO SU  
GRECA ALTA  
+ RONDELLA

CAPPELLOTTO PIANO

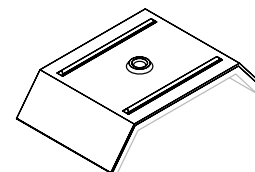

# Greca più® 80 ACCESSORI

GREMBIALINA GRECAPIÙ 80  
IN ACCIAIO PREVERNICIATO B/G

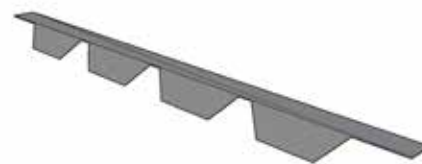

PARAPASSERI INFERIORE  
GRECAPIÙ 80 PE 33 NERO  
mm 35 x 7 h



PARAPASSERI SUPERIORE  
GRECAPIÙ 80 PE 33 NERO  
mm 35 x 7 h



GUARNIZIONE ADESIVA  
PE 33 NERA  
SEZIONE 20 x 10 mm



DISTANZIATORE  
METALLICO



VITE LUNGA  
PER FISSAGGIO SU  
GRECA ALTA  
+ RONDELLA

CAPPELLOTTO PIANO

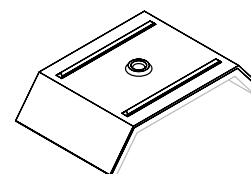

Jackpiù è la lastra grecata con struttura a sei pareti alveolari con passo 250 millimetri e spessore 30 e 40 millimetri. Grazie al sormonto grecato laterale in falda e alla marcata planarità, il prodotto si propone come una soluzione ideale per la realizzazione di lucernari e coperture traslucide piane abbinata a pannelli grecati in applicazione singola.

Il sistema modulare grecato in policarbonato alveolare Jackpiù resiste ottimamente all'azione dei raggi ultravioletti (protezione UV) e può essere utilizzato con successo anche per la realizzazione di coperture traslucide piane.

## TRATTAMENTI SPECIALI



## APPLICAZIONI



## DATI TECNICI

Versatilità e resistenza all'usura

Assenza di manutenzione

Protezione esterna ai raggi UV

Autoestingente

Eccellente effetto estetico

Lunghezza a misura

Estremità nastrate

Greche alveolari laterali per il sormonto

Grande facilità di posa

Ottimo rapporto qualità/prezzo





Jackpiù, disponibile in versione piana, è autoestinguente e caratterizzato da un eccellente effetto estetico che permette una visione piana della lastra. In questo modo, si può garantire una maggiore diffusione e distribuzione della luce. Ideale per lucernari e coperture traslucide piane abbinare a pannelli grecati in applicazione singola.

Trasmittanza Termica  
 $U = 1,35 - 1,15 \text{ W/m}^2\text{K}$

30  
mm

40  
mm

TRATTAMENTI SPECIALI



IR

Jackpiù® 30mm

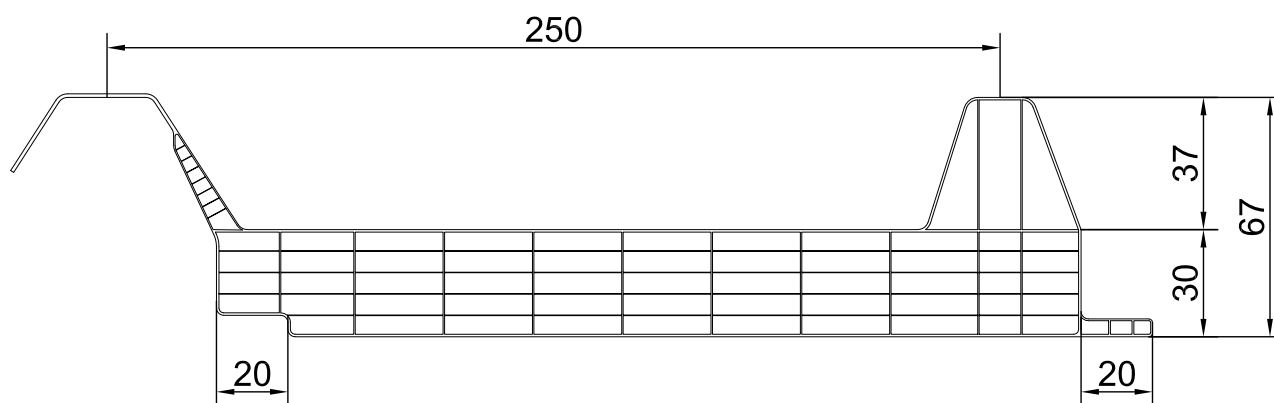

Jackpiù® 40mm

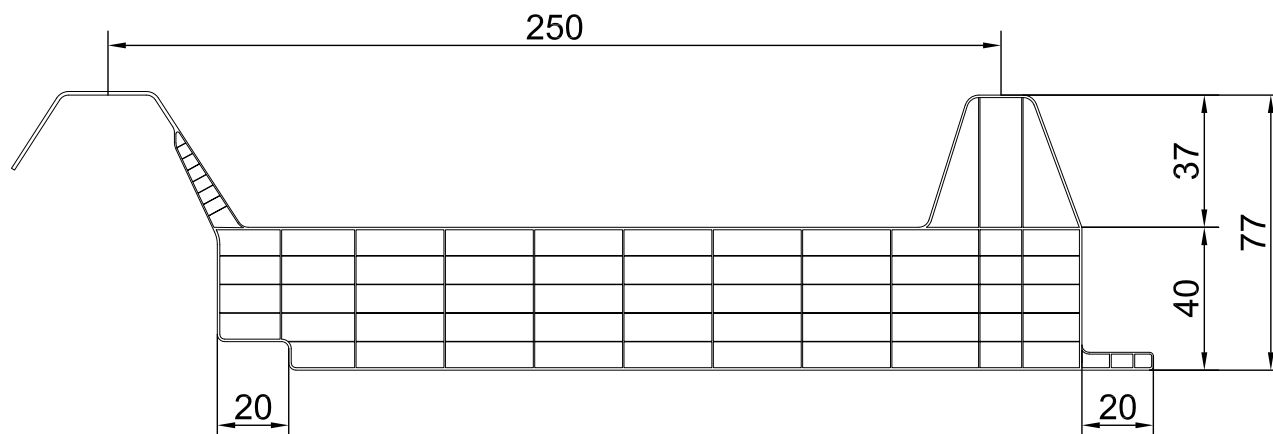

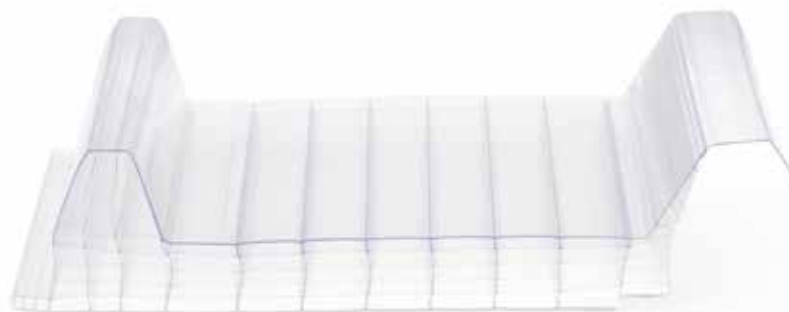

## Applicazione singola Jackpiù®

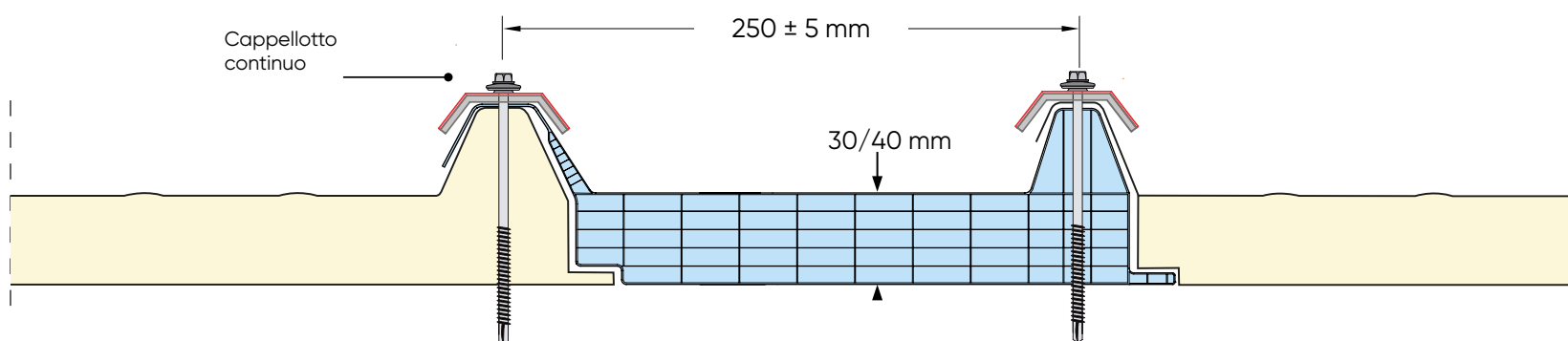

SPESSORE	30 mm	40 mm
STRUTTURA	6 pareti	
PASSO LASTRA	250 ± 5 mm	
ESTREMITÀ	nastrate	
LUNGHEZZA LASTRA	a misura (consigliabile non più lunghe di m. 7)	
TRASMITTANZA TERMICA	U= 1,35	U= 1,15
TEMPERATURA D'IMPIEGO	- 40°C + 130° C	
DILATAZIONE TERMICA LINEARE	6,7 x 10 <sup>-5</sup> mm/mm°C*	
TRASM. LUCE COLORE NEUTRO SAT.	59% ± 2	54% ± 2
TRASM. LUCE COLORE OPALINO	40% ± 2	39% ± 2

SCHEDA TECNICA  
Jackpiù®



\* Dati generali tratti da letteratura

GPpiù è il sistema modulare grecato in policarbonato alveolare progettato per la realizzazione di lucernari e coperture traslucide piane abbinate a pannelli grecati in applicazione singola. Si caratterizza per il suo particolare sormonto grecato laterale in falda e per la marcata planarità. La lastra grecata GPpiù garantisce un'ottima resistenza all'azione dei raggi ultravioletti (protezione UV) ed è autoestinguente. Si caratterizza inoltre per un eccellente effetto estetico che permette una visione piana della lastra, nonché per la sua grande semplicità di posa.

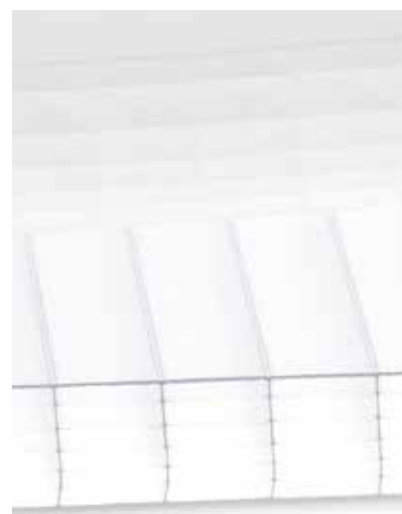

## TRATTAMENTI SPECIALI

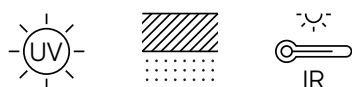

## APPLICAZIONI



## DATI TECNICI

Elevata trasmissione luce

Facilità/Economia di posa

Sormonto longitudinale/ trasversale

Protezione UV

Sistema completo di accessori





Sistema modulare piano con estremità grecate in policarbonato alveolare. Questa lastra grecata vanta una struttura a sette pareti alveolari con passo 1000 millimetri e spessore 30 e 40 millimetri.

Trasmittanza Termica  
 $U = 1,55 - 1,32 - 1,08$   
 $W/m^2K$

25  
mm

30  
mm

40  
mm

## GPpiù® 30mm

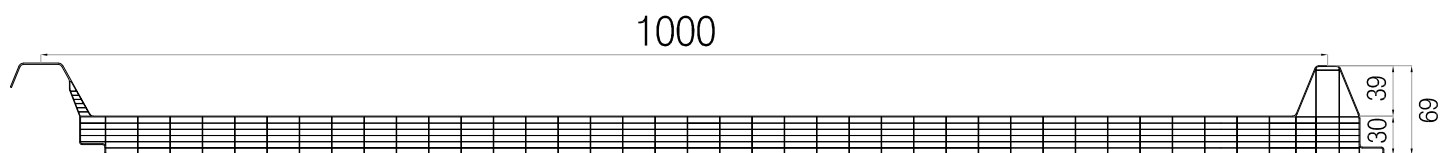

## GPpiù® 40mm

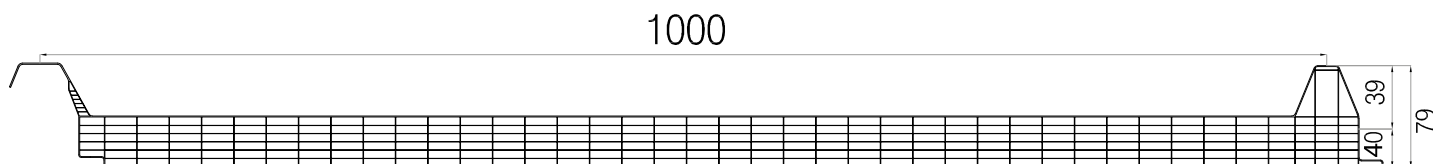



## Applicazione singola GPpiù®

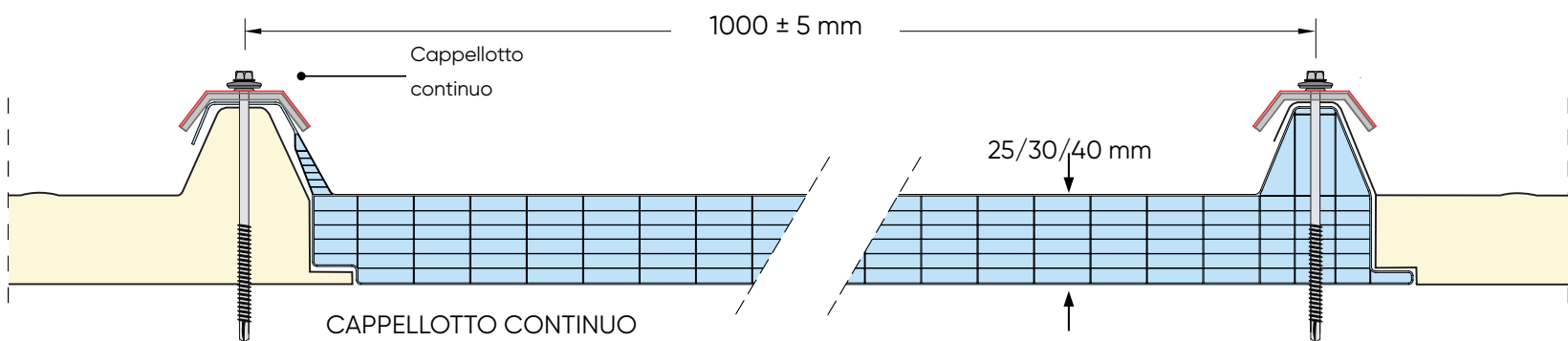

SPESSORE	25 mm	30 mm	40 mm
STRUTTURA	7 pareti		
PASSO LASTRA	1000 ± 5 mm		
ESTREMITÀ	nastrate		
LUNGHEZZA LASTRA	a misura (consigliabile non più lunghe di m. 7)		
TRASMITTANZA TERMICA	U= 1,55	U= 1,32	U= 1,08
TEMPERATURA D'IMPIEGO	- 40°C + 130° C		
DILATAZIONE TERMICA LINEARE	6,7 x 10 <sup>-5</sup> mm/mm°C*		
TRASM. LUCE COLORE NEUTRO SAT.	55% ± 2	54% ± 2	54% ± 2
TRASM. LUCE COLORE OPALINO	25% ± 2	24% ± 2	24% ± 2

SCHEDA TECNICA  
GPpiù®



\* Dati generali tratti da letteratura

# LIGHTPIU®



Lightpiù® è un prodotto innovativo in policarbonato compatto, che offre la versatilità di essere disponibile sia con profilo grecato che ondulato. Adatto sia per lucernari che per coperture, sia piano che curvo, può essere prodotto in diversi colori abbinabili a lamiere o pannelli nelle più diverse tipologie di coperture. I pannelli in policarbonato Lightpiù® presentano eccellenti proprietà fisiche e meccaniche, come resistenza agli urti e alta elasticità e un'elevata trasmissione della luce. I profili Greca e Onda 76/18 sono disponibili anche con la finitura gofrata e prismata. Queste lastre forniscono non solo solidità, robustezza e resistenza ai carichi, ma anche un aspetto moderno ed elegante per tutti i tipi di progetti.



## TRATTAMENTI SPECIALI

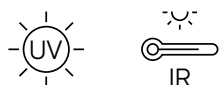

## APPLICAZIONI



## DATI TECNICI

Elevata trasmissione luce

Facilità / Economia di posa

Sormonto longitudinale/trasversale

Protezione UV

Sistema completo di accessori

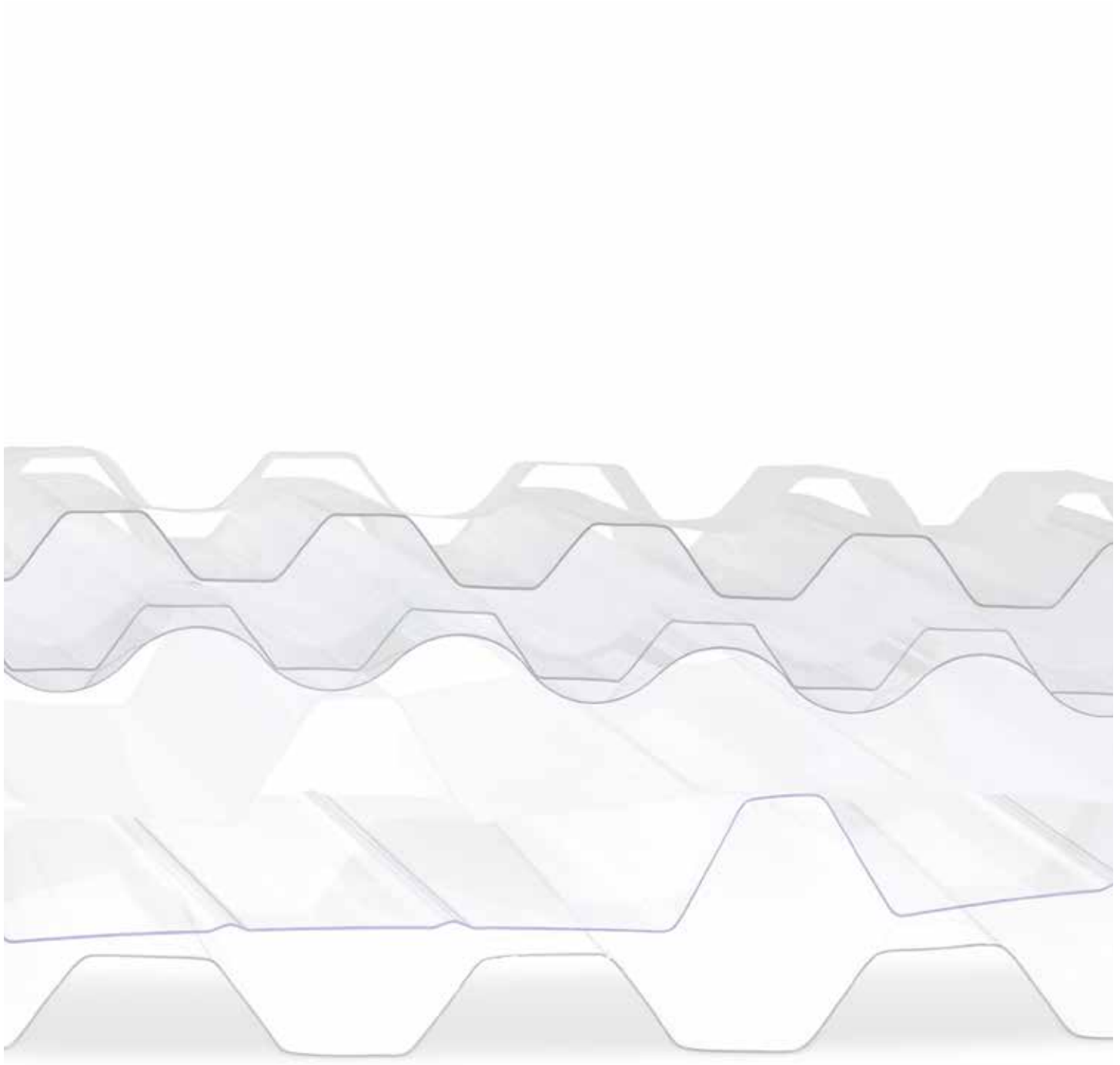

Realizzazione di lucernari, pergole, tettoie, pensiline, verande, serre, coperture piane e curve con lastre ondulate o grecate estruse in polycarbonato compatto con:

- Protezione esterna ai raggi U.V.
- Protezione U.V. su entrambi i lati a richiesta.
- Colore neutro ed opalino.
- Lunghezze a misura.

Trasmittanza Termica  
 $U = 5,70 \text{ W/m}^2\text{K}$ .

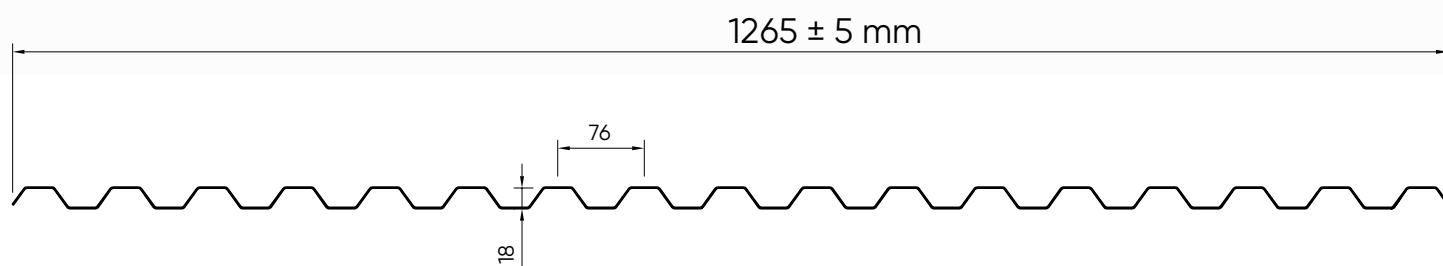
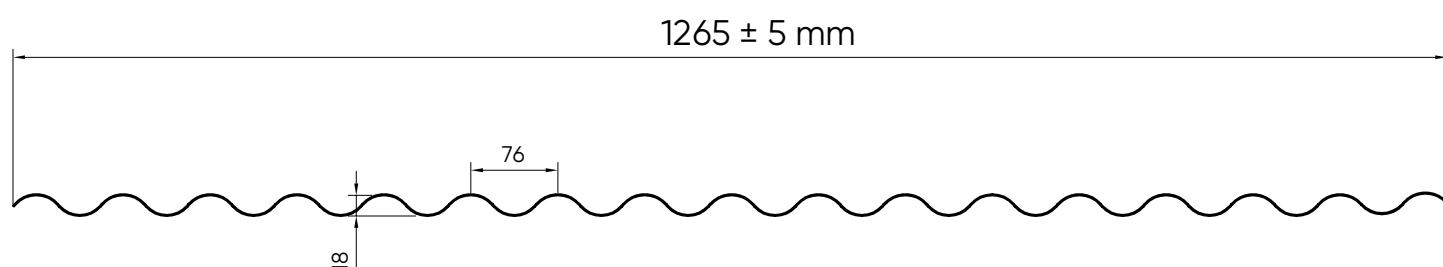



Dettaglio di fissaggio.



Vite di fissaggio.



Supporto per profilo onda 76/18.

SPESSORE	0,5 ~ 2,0* mm *disponibile a richiesta per quantitativi minimi
STRUTTURA	lastra compatta
LARGHEZZA TOTALE	in funzione del profilo
LUNGHEZZA LASTRA	a misura (consigliabile non più lunghe di m. 7)
TRASMITTANZA TERMICA	U= 5,70 W/m <sup>2</sup> K
TEMPERATURA D'IMPIEGO	- 40°C + 130° C
DILATAZIONE TERMICA LINEARE	6,7 x 10 <sup>-5</sup> mm/mm°C*
TRASM. LUCE COLORE NEUTRO SAT.	89% ± 2
TRASM. LUCE COLORE OPALINO	71% ± 2

SCHEDA TECNICA  
Lightpiù®  
Onda 76/18

SCHEDA TECNICA  
Lightpiù®  
Greca 76/18

\* Dati generali tratti da letteratura

## Lightpiù® Goffrato Spessore 1,0 mm

Lightpiù® Goffrato è un prodotto disponibile nei profili Greca e Onda 76/18. La lavorazione a buccia d'arancia sulla parte interna delle lastre lo rende una soluzione ideale per creare lucernari, pergole, verande o serre dal profilo sofisticato che diffonde la luce in modo omogeneo e meno diretto. Può essere estruso in forma ondulata o grecata e può essere personalizzato nei colori neutro, opalino, bronzo o qualsiasi altra tonalità richiesta.



## Lightpiù® Luxe Spessore 2,6~3,0 mm

Lightpiù® Luxe presentano una finitura diamantata che le rende perfette per progetti architettonici sia interni che esterni. Sono realizzate con materiali resistenti e duraturi, dotate di una finitura Luxe sulla parete interna, composta da piccoli prismi che rifrangono la luce. Queste lastre forniscono non solo solidità, robustezza e resistenza ai carichi, ma anche un aspetto moderno ed elegante per tutti i tipi di progetti.

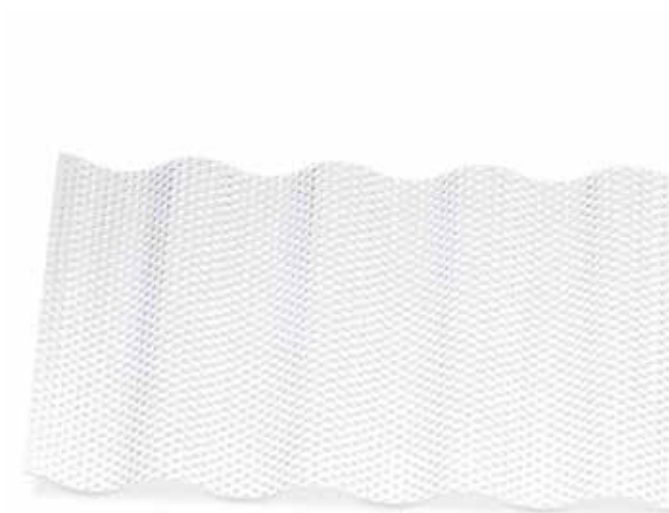



### **Lightpiù® Microluxe Spessore 1,3 mm**

La lastra Lightpiù® Microluxe è caratterizzata da una finitura a prismi esagonali di piccole dimensioni sulla parete interna che la rende estremamente elegante. E' disponibile nei profili Greca e Onda 76/18. Grazie alla protezione ai raggi UV può essere utilizzata all'esterno, ma è ideale anche per progetti di interior design. Con uno spessore di 1,3 mm garantisce ottima resistenza agli urti e flessibilità, adattandosi alle più svariate tipologie di applicazione.

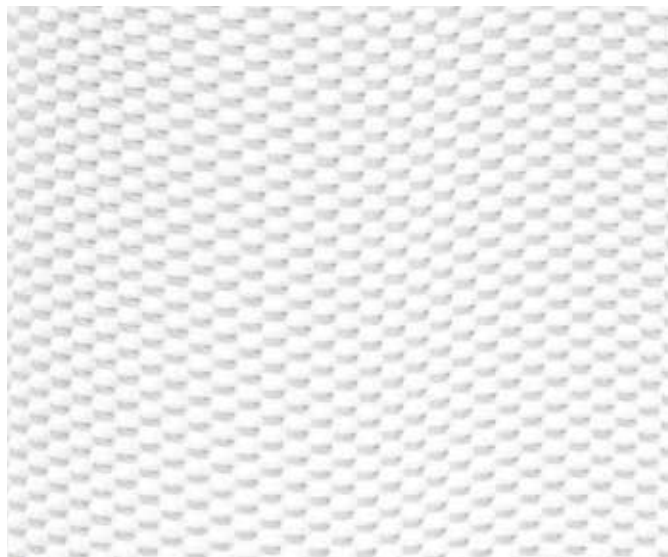

### **Lightpiù® Micro Rombo Spessore 1,3 mm**

Lightpiù® Micro Rombo è una lastra disponibile nei profili Greca e Onda 76/18. Una superficie della lastra interna presenta una lavorazione a prismi romboidali che ne impreziosisce l'aspetto, permettendo al contempo di ottenere una luce più diffusa. Può essere utilizzata indifferentemente all'esterno, grazie alla protezione UV, o all'interno. Come le lastre con sagoma analoga, seppur nata per applicazione in copertura, si adatta benissimo anche ad un montaggio a parete.



PROFILO	SPESSORE (mm)	PROFILO	SPESSORE (mm)
GRECA ALUBEL 28/112 11 GRECHE	1 mm	COVERIB 1000	1 mm
GRECA ALUBEL 28/112 10 GRECHE	1 mm	ALUBEL DACH	1 mm
GRECA ALUBEL 28/112 9 GRECHE	1 mm	ISOCOPRE / PROFILCASTELLO 6 GRECHE	1 mm
GRECA 20/75 16 GRECHE	1 mm	METECNO	1 mm
GRECA ALUBEL 21/78	1 mm	EGB 401	1 mm
GRECA 76/18	0,8 mm	EUROFIRE	1 mm
ONDA 76/18	0,8 mm	EUROCOPE	1 mm
ONDA 177/51	1 mm	POLYPIVA	1 mm
LATTONEDIL 5 GRECHE	1 mm	SILEX	1 mm
ITALPANNELLI 5 GRECHE	1 mm	SAND 35 6 GRECHE	1 mm
MARCEGAGLIA TK5 5 GRECHE	1 mm	SAND 35 7 GRECHE	1 mm
ISOLPACK 5 GRECHE	1 mm	SAND 40	1 mm
ISOPAN 5 GRECHE	1 mm	SAND 27	1 mm
COVERIB 850	1 mm	SILMA 6	1 mm

GRECA ALUBEL 28/112 9 greche Spessore 1 mm

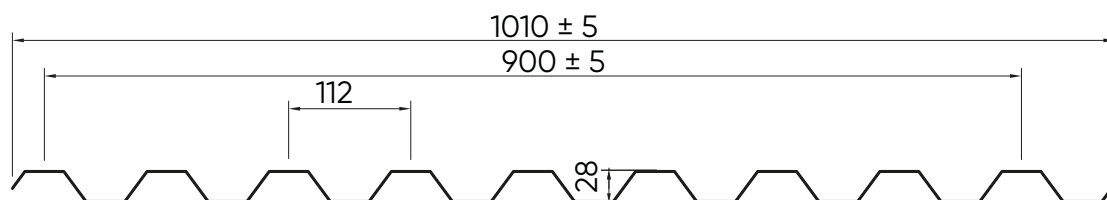

GRECA ALUBEL 28/112 10 greche Spessore 1 mm

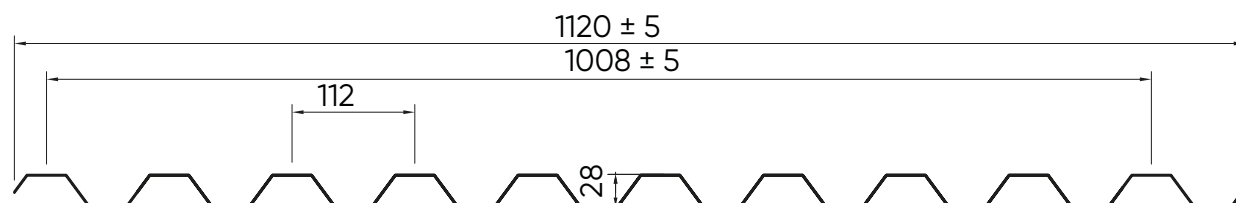

GRECA ALUBEL 28/112 11 greche Spessore 1 mm

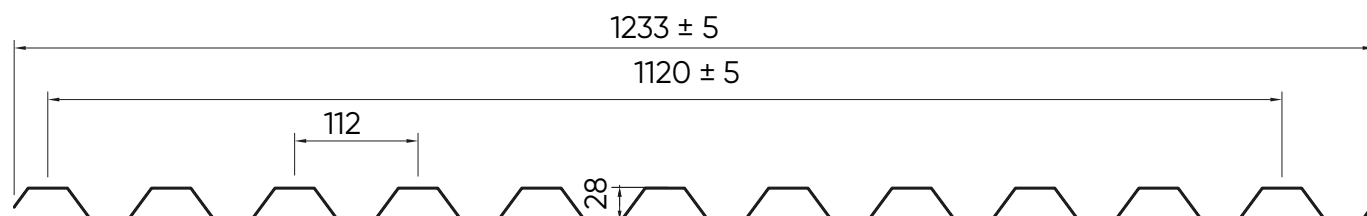

GRECA 20/75 16 greche Spessore 1 mm

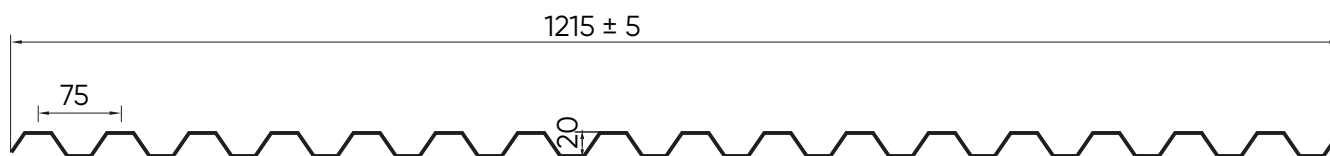

GRECA ALUBEL 21/78 Spessore 1 mm

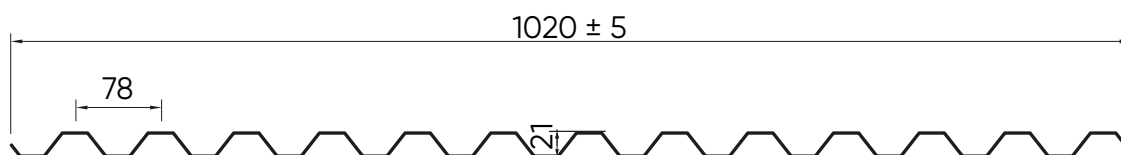

GRECA 76/18 Spessore 0,8 mm

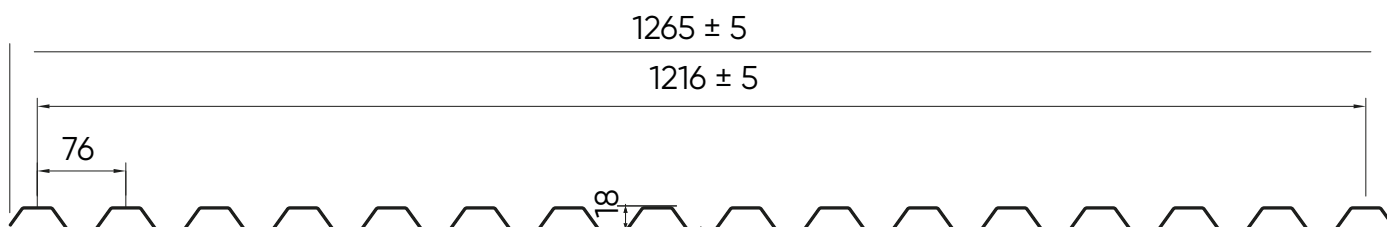

ONDA 76/18 Spessore 0,8 mm

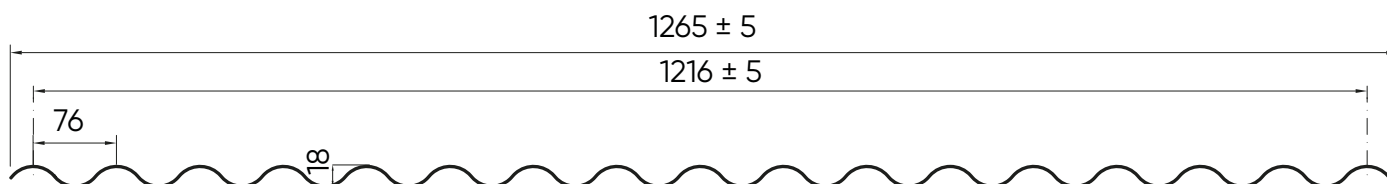

ONDA 177/51 Spessore 1 mm

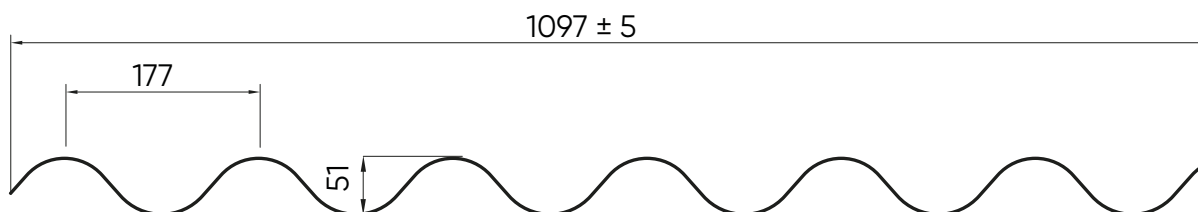

LATTONEDIL 5 greche Spessore 1 mm

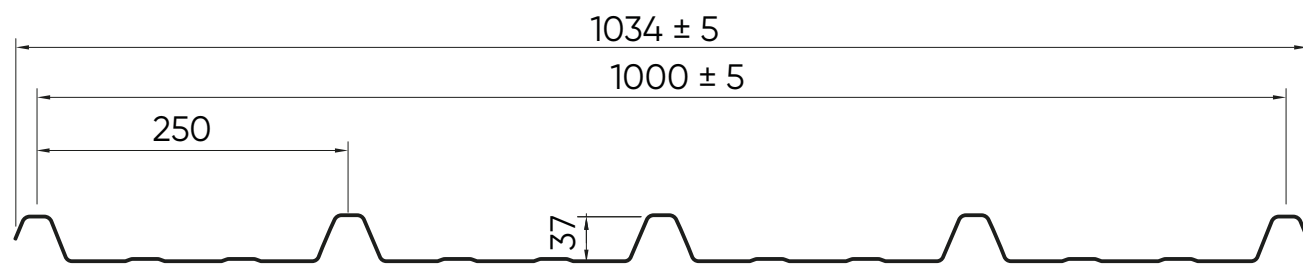

Italpanelli 5 greche Spessore 1 mm

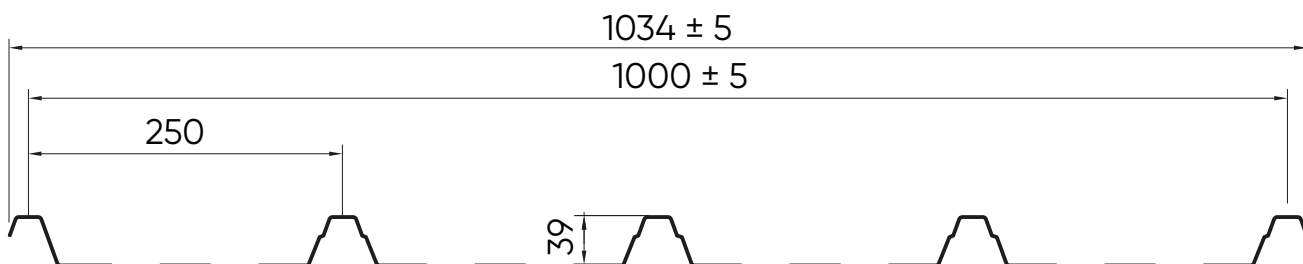

MARCEGAGLIA TK5 5 greche Spessore 1 mm

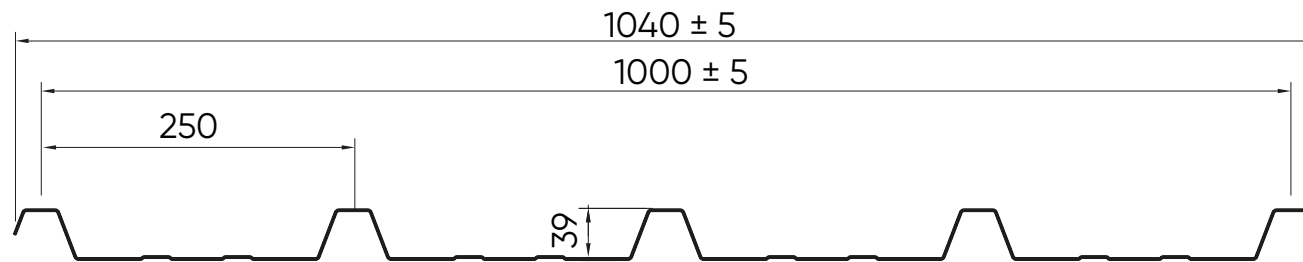

ISOLPACK 5 greche Spessore 1 mm

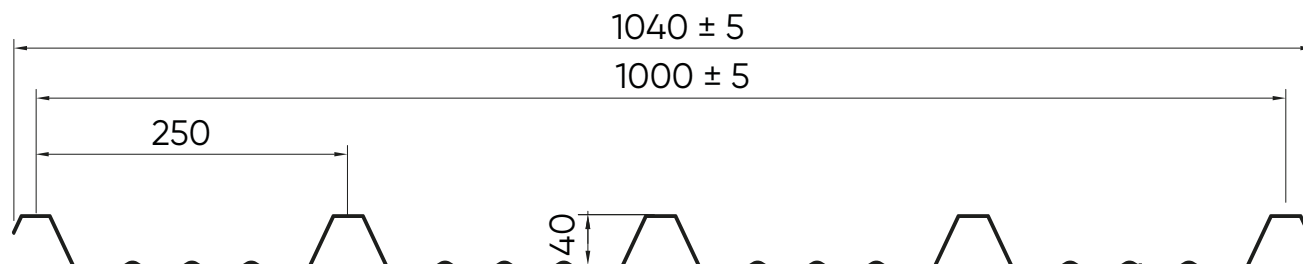

ISOPAN 5 greche Spessore 1 mm

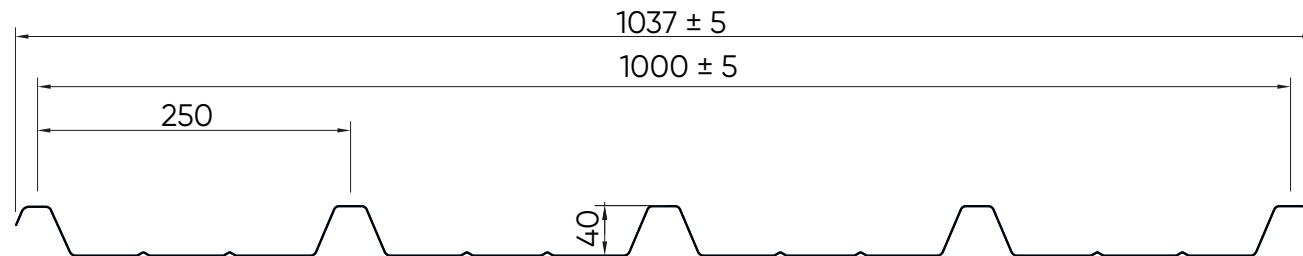

COVERIB 850 Spessore 1 mm

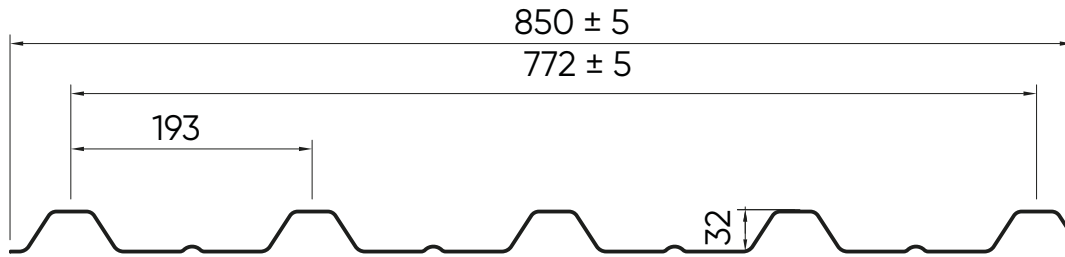

COVERIB 1000 Spessore 1 mm

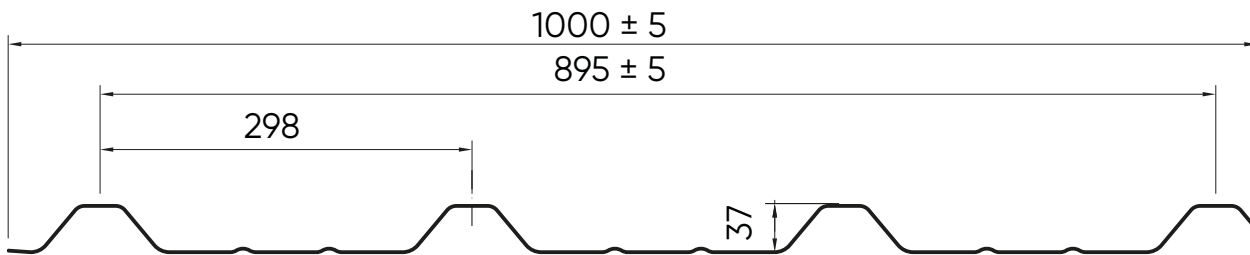

ALUBEL DACH Spessore 1 mm

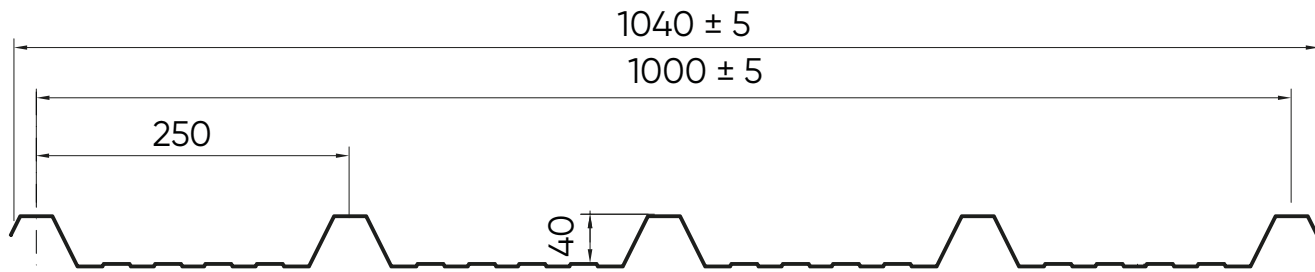

ISOCOPRE/PROFILCASTELLO 6 greche Spessore 1 mm

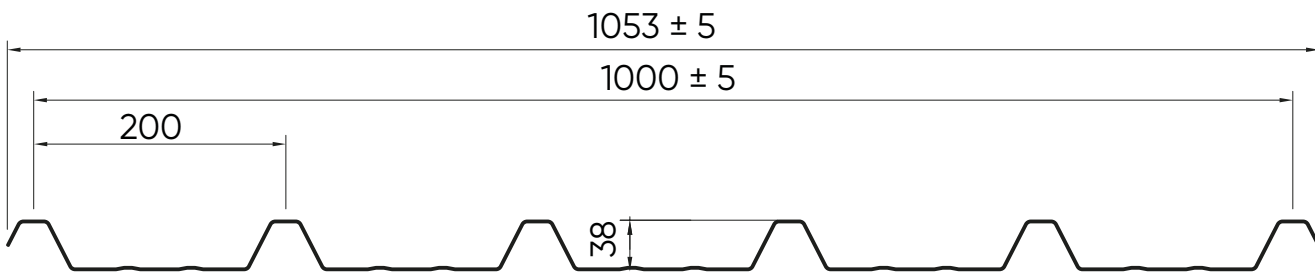

METECNO Spessore 1 mm

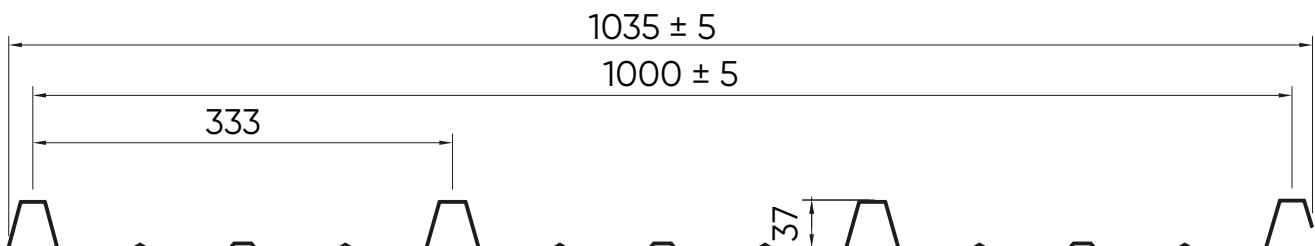

EGB 401 Spessore 1 mm

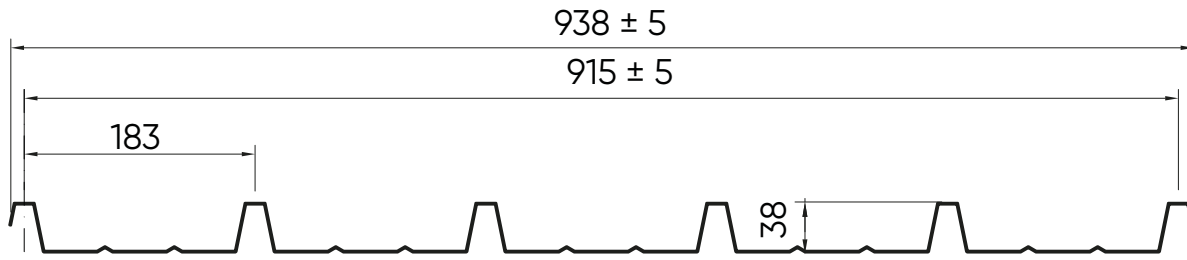

EUROFIRE Spessore 1 mm

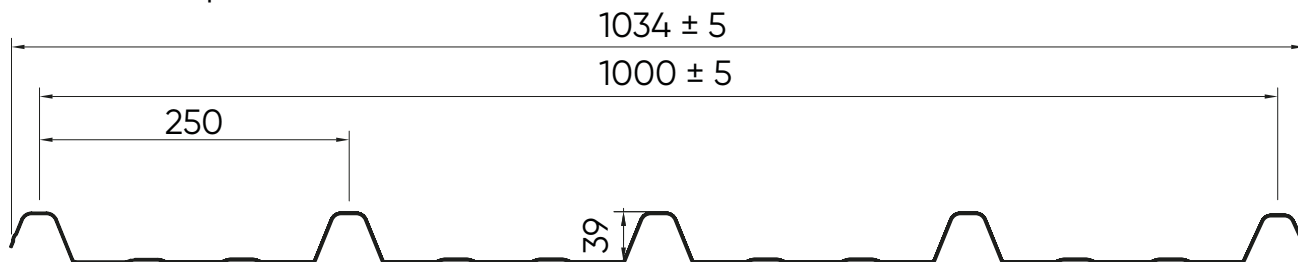

EUROCOPE Spessore 1 mm

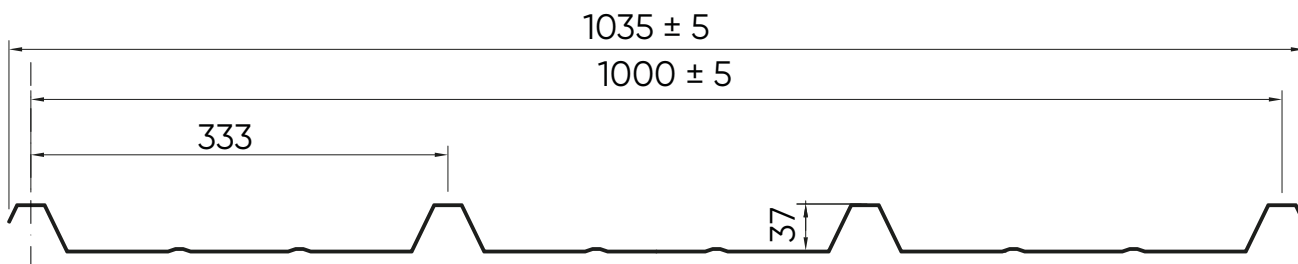

POLYPIVA Spessore 1 mm

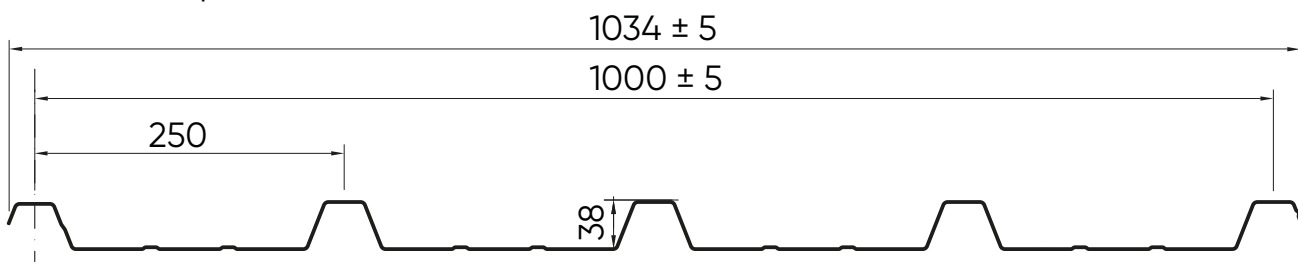

SILEX Spessore 1 mm

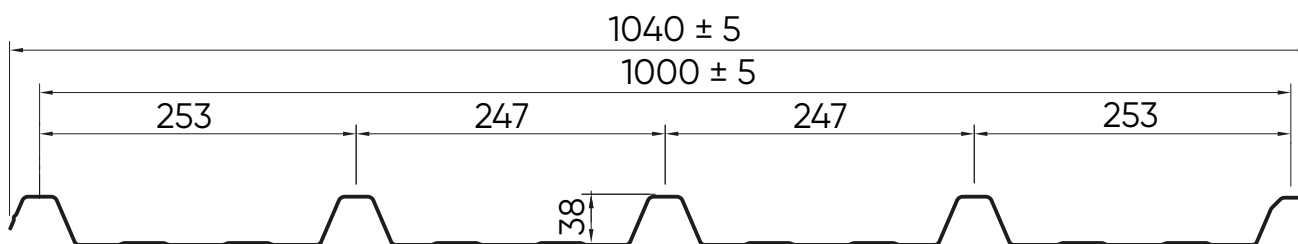

SAND 35 6 greche Spessore 1 mm

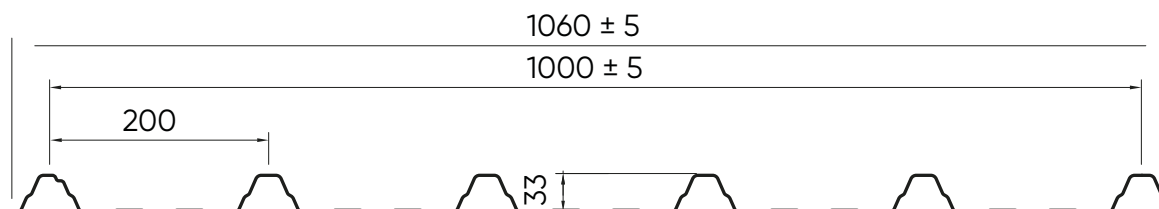

SAND 35 7 greche Spessore 1 mm

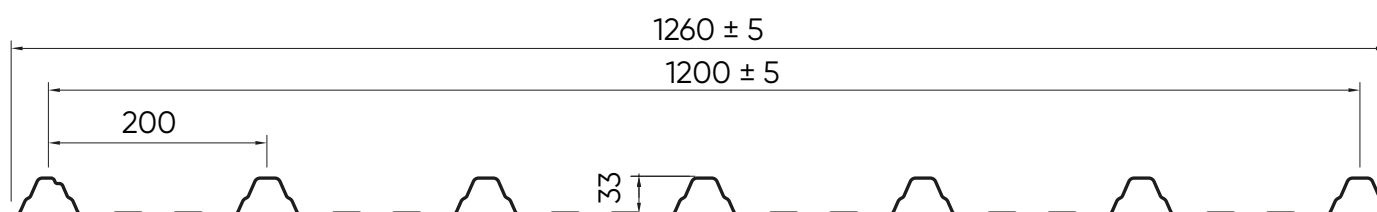

SAND 40 Spessore 1 mm

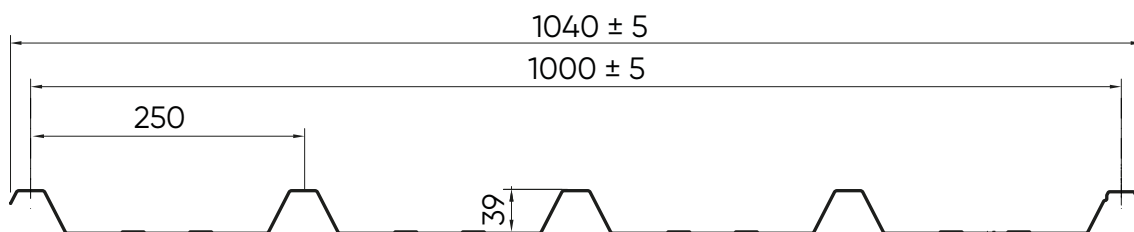

SAND 27 Spessore 1 mm

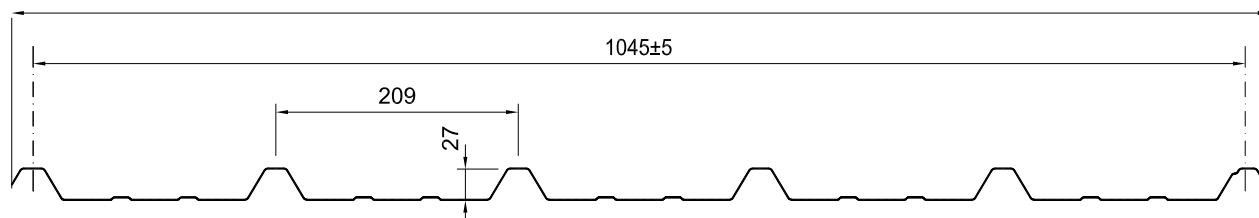

SILMA 6 Spessore 1 mm

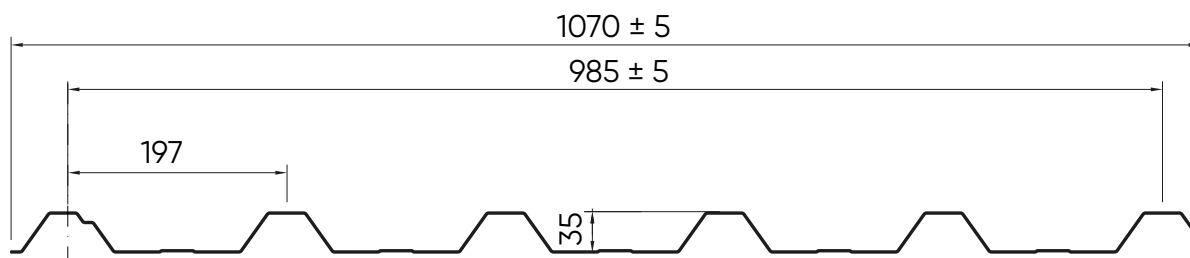



Le lastre in polycarbonato alveolare Smartpiù<sup>®</sup> sono caratterizzate dalla possibilità di essere estruse in diverse sagome e misure, per poter essere abbinate "di testa" alle lamiere e ai pannelli di copertura più diffusi sul mercato. Le lastre Smartpiù<sup>®</sup> sono, quindi, molto versatili anche grazie allo spessore ridotto di soli 2,5 mm ( $\pm 0,5$ ) che consente la massima libertà nei sormonti, mentre la sua struttura alveolare offre una migliore trasmittanza termica, riduzione del fenomeno della condensa e una maggiore capacità di carico rispetto a prodotti con parete semplice come la vetroresina. Smartpiù<sup>®</sup> è un'ottima soluzione per chi cerca un prodotto che unisca qualità e stile a basso costo.

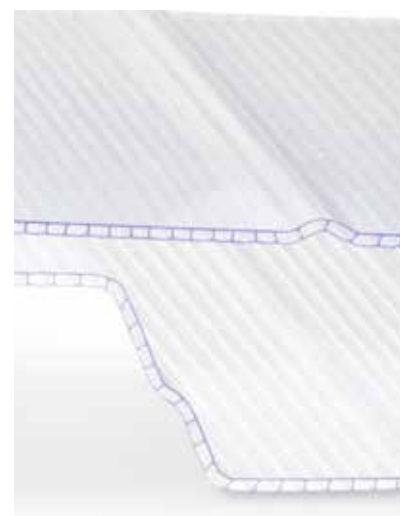
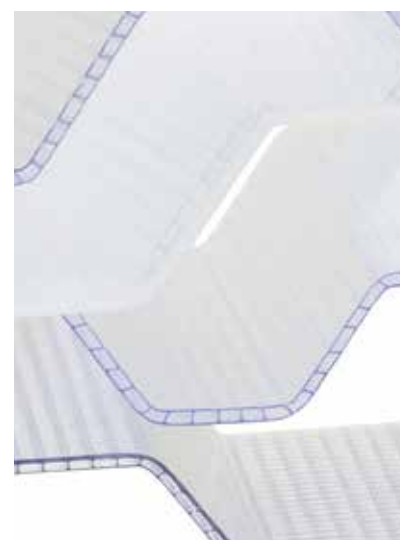
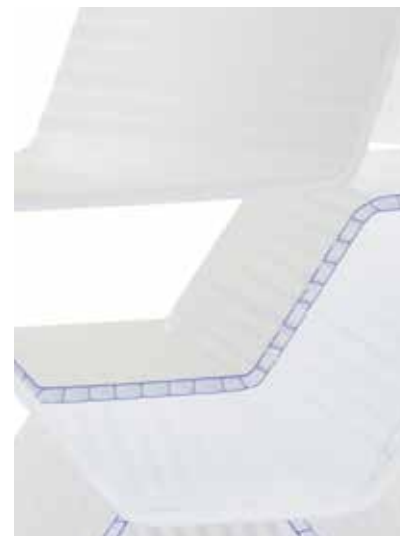

## TRATTAMENTI SPECIALI

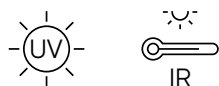

## APPLICAZIONI



## DATI TECNICI

Disponibile piano e curvo

Elevata trasmissione luce

Sormonto longitudinale/trasversale

Protezione UV

Termosaldatura

Sistema completo di accessori



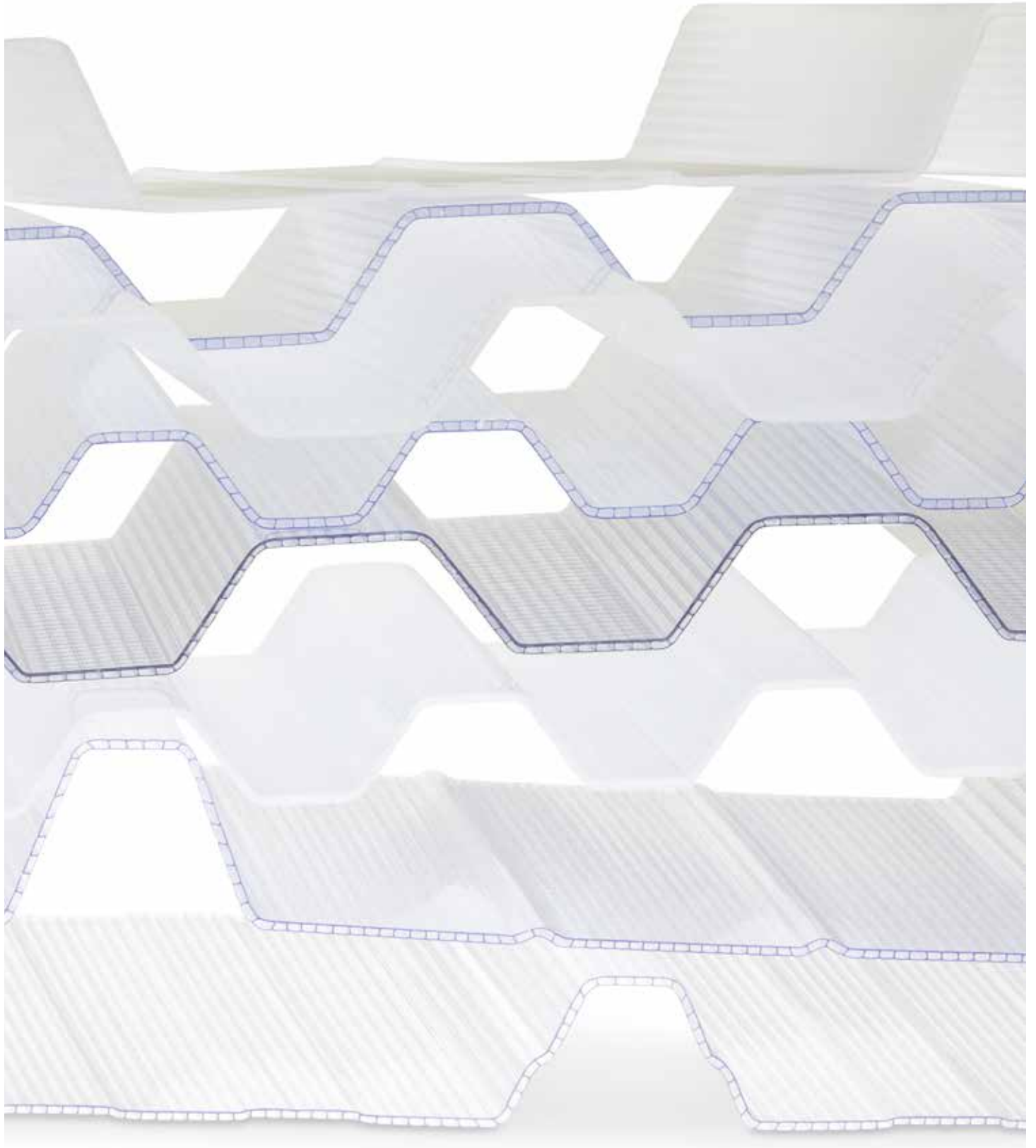

# Smartpiù®

Lastre traslucide in policarbonato alveolare estruse in forma ondulata o grecata ed in diversi colori abbinabili a lamiere in svariate tipologie di coperture.

- Protezione esterna ai raggi U.V
- Protezione U.V. su entrambi i lati a richiesta
- Colori personalizzabili su richiesta
- Lunghezze a misura

Trasmittanza Termica  
 $U = 4,71 \text{ W/m}^2\text{K}$ .

2,5  
mm

Smartpiù® Greca Alubel 28/112

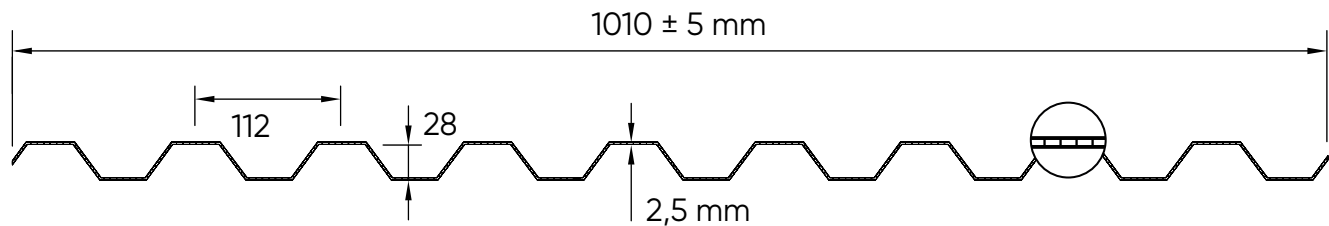



#### FORATURA

La foratura può essere eseguita in cantiere mediante l'utilizzo di trapano con adeguate punte.

#### NOTA

Si consiglia di realizzare fori nella lastra Smartpiù® con diametro maggiorato di 3 mm rispetto al diametro della vite. (È buona norma asolare il foro nel senso longitudinale della lastra).

Dettaglio foratura

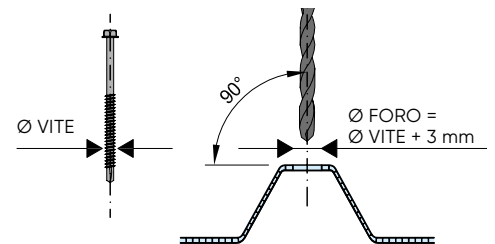

SPESSORE	2,5 ± 0,5
STRUTTURA	lastra monocamera
LARGHEZZA TOTALE	in funzione del profilo
LUNGHEZZA LASTRA	a misura (consigliabile non più lunghe di m. 7)
TRASMITTANZA TERMICA	U= 4,71 W/m²K
TEMPERATURA D'IMPIEGO	- 40°C + 130° C
DILATAZIONE TERMICA LINEARE	6,7 x 10-5 mm/mm°C*
TRASM. LUCE COLORE NEUTRO SAT.	84% ± 2
TRASM. LUCE COLORE OPALINO	76% ± 2



SCHEDA TECNICA  
Smartpiù® Greca  
Alubel 28/112



\* Dati generali tratti da letteratura

PROFILO	SPESSORE (mm)	PROFILO	SPESSORE (mm)
GRECA ALUBEL 28/112 11 GRECHE	2,5 mm	ISOPAN	2,5 mm
GRECA ALUBEL 28/112 10 GRECHE	2,5 mm	ISOLPACK	2,5 mm
GRECA ALUBEL 28/112 9 GRECHE	2,5 mm	POLYPIVA	2,5 mm
GRECA ALUBEL 21/78	2,5 mm	SILEX	2,5 mm
GRECA 20/75	2,5 mm	ALUBEL DACH	2,5 mm
ONDA 76/18	2,5 mm	COVERIB 850	2,5 mm
ONDA 146/48	2,5 mm	COVERIB 1000	2,5 mm
ONDA 177/51	2,5 mm	SAND 40	2,5 mm
SMART ONDULIT	2,5 mm	SAND 35 6 GRECHE	2,5 mm
LATTONEDIL	2,5 mm	SAND 35 7 GRECHE	2,5 mm
EUROFIRE	2,5 mm	SAND 27	2,5 mm
ITALPANNELLI	2,5 mm	ISOCOPRE / PROFILCASTELLO 6 GRECHE	2,5 mm
MARCEGAGLIA /TK5	2,5 mm	SILMA 6 GRECHE	2,5 mm

GRECA ALUBEL 28/112 11 greche Spessore 2,5 mm

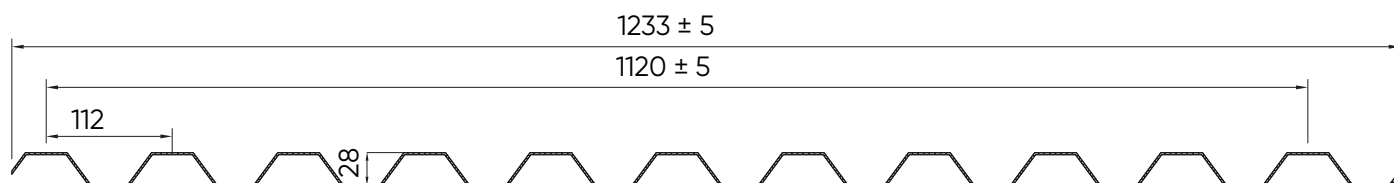

GRECA ALUBEL 28/112 10 greche Spessore 2,5 mm

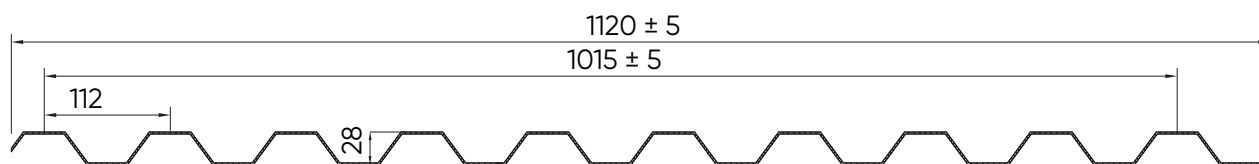

GRECA ALUBEL 28/112 9 greche Spessore 2,5 mm

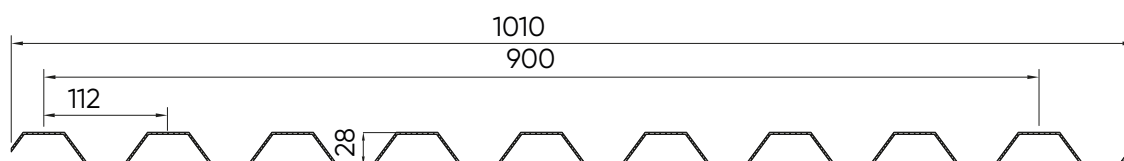

GRECA ALUBEL 21/78 Spessore 2,5 mm

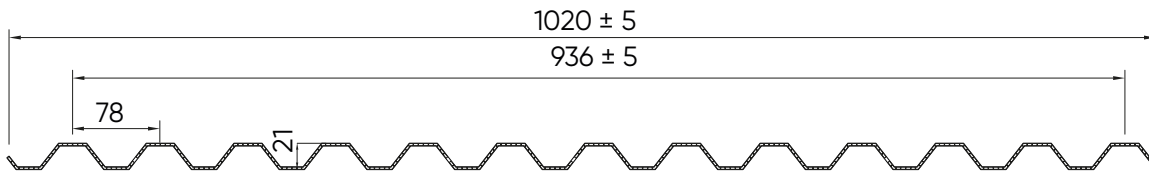

GRECA 20/75 Spessore 2,5 mm

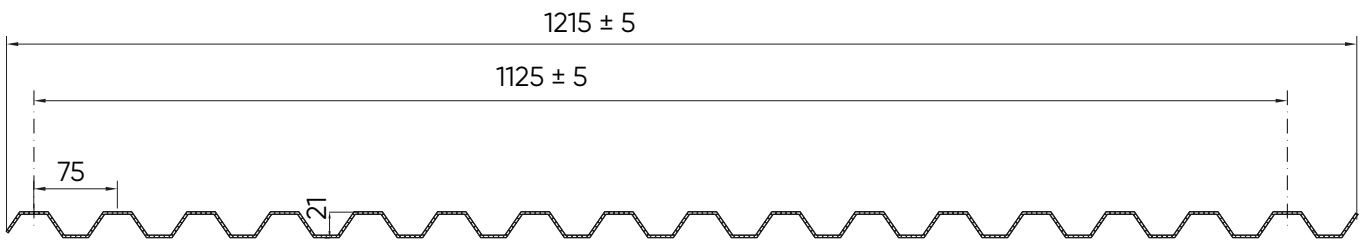

ONDA 76/18 Spessore 2,5 mm

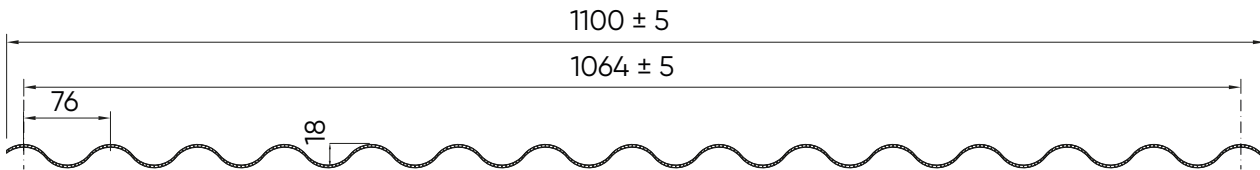

ONDA 146/48 Spessore 2,5 mm

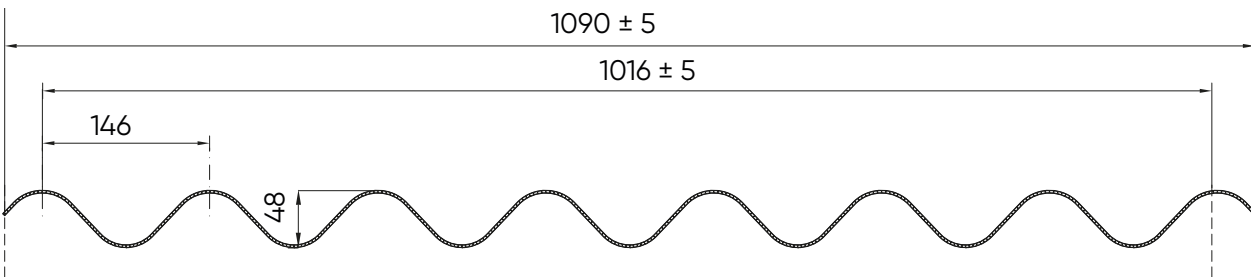

ONDA 177/51 Spessore 2,5 mm

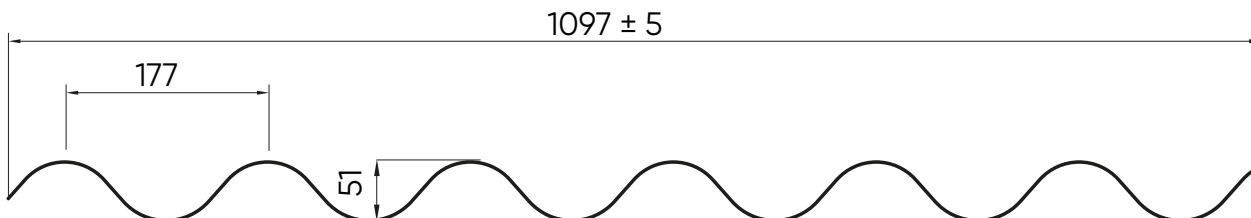

SMART ONDULIT Spessore 2,5 mm

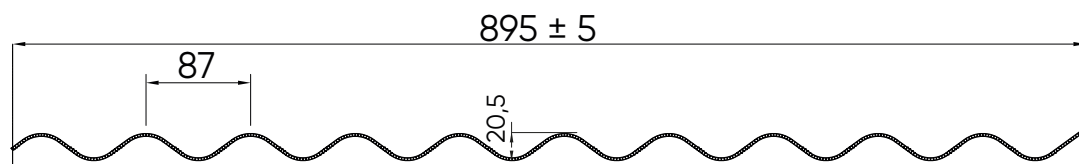

LATTONEDIL Spessore 2,5 mm

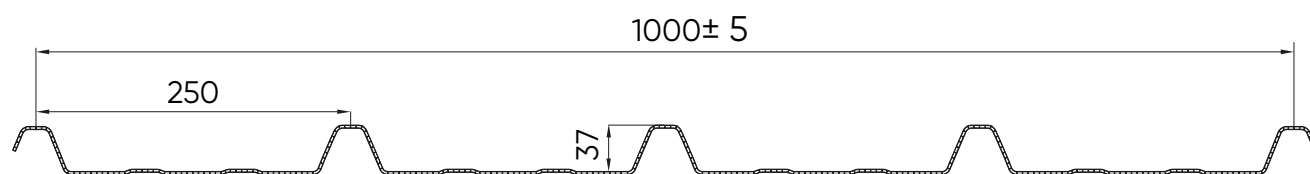

EUROFIRE Spessore 2,5 mm

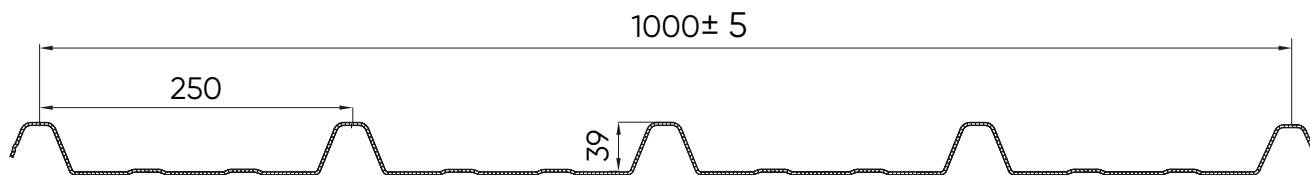

ITALPANNELLI Spessore 2,5 mm

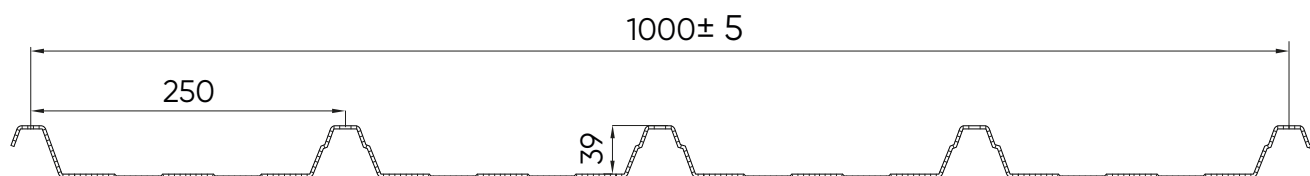

MARCEGAGLIA / TK5 Spessore 2,5 mm

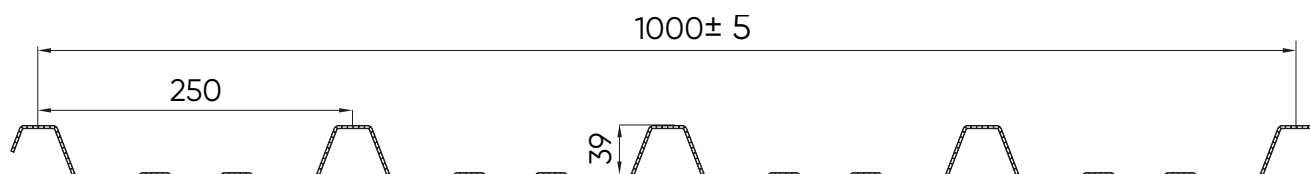

ISOPAN Spessore 2,5 mm

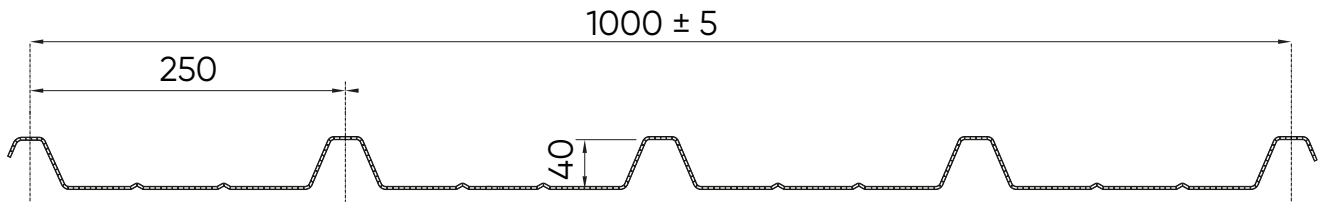

ISOLPACK Spessore 2,5 mm

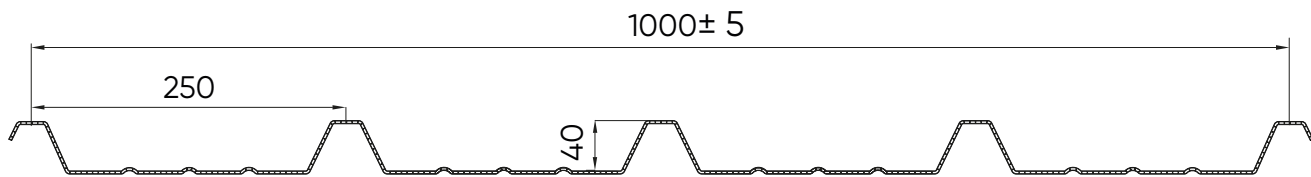

POLYPIVA Spessore 2,5 mm

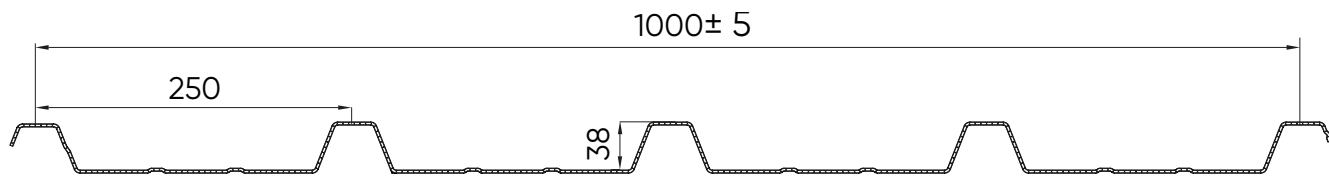

SILEX Spessore 2,5 mm

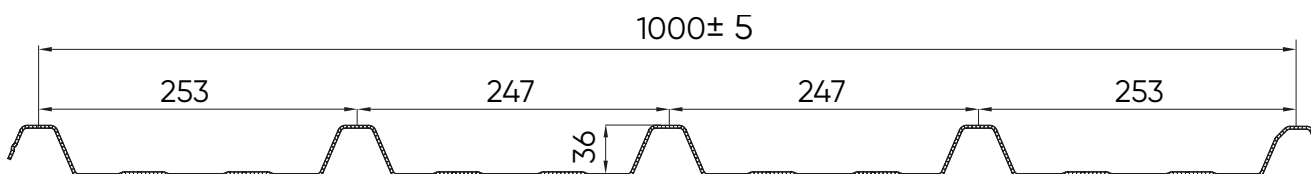

ALUBEL DACH Spessore 2,5 mm

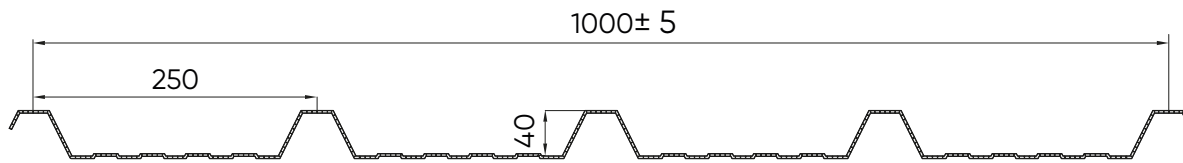

COVERIB 850 Spessore 2,5 mm

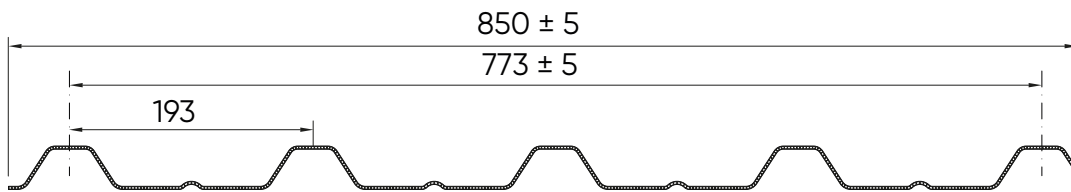

COVERIB 1000 Spessore 2,5 mm

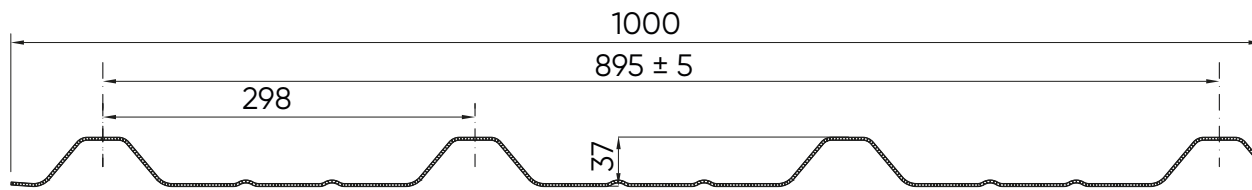

SAND 40 Spessore 2,5 mm

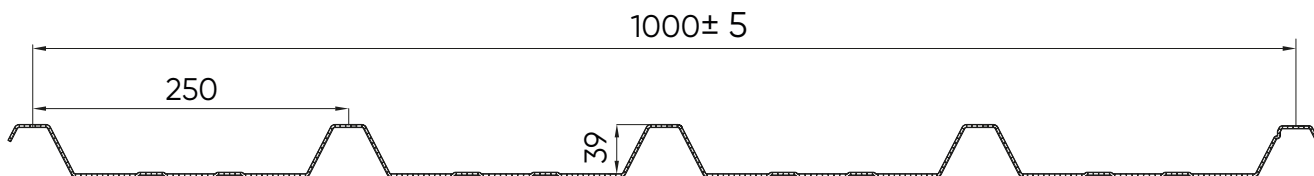



SAND 35 6 greche Spessore 2,5 mm

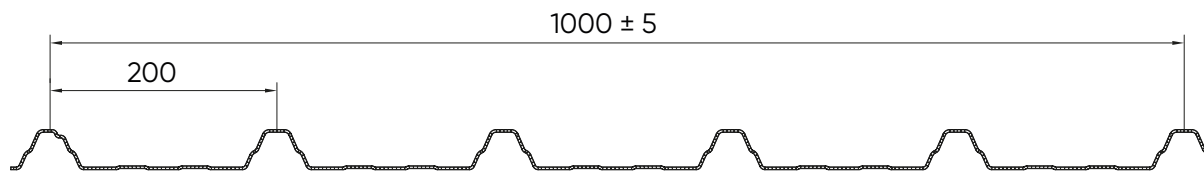

SAND 35 7 greche Spessore 2,5 mm

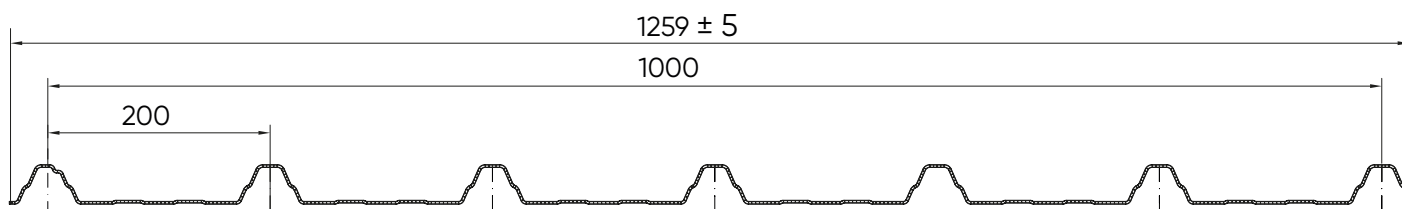

SAND 27 6 greche Spessore 2,5 mm

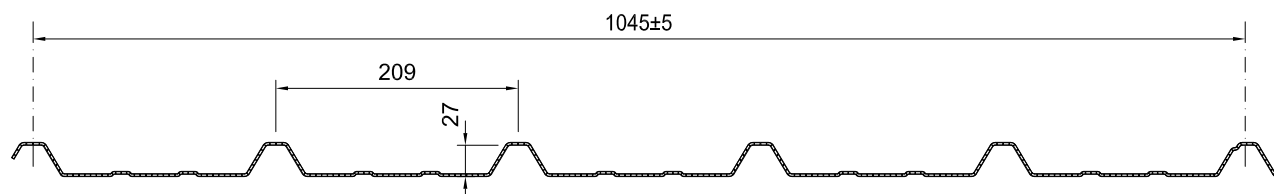

ISOCOPRE / PROFILCASTELLO 6 greche Spessore 2,5 mm

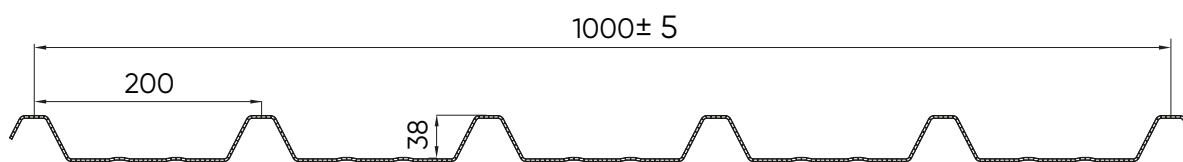

SILMA 6 greche Spessore 2,5 mm

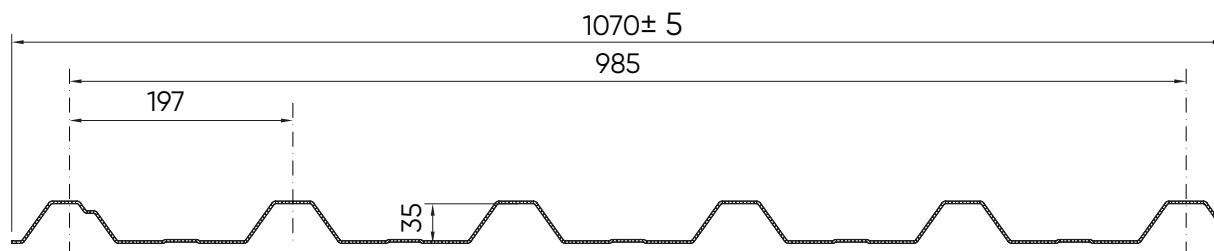

Tecnopiù® è un prodotto preassemblato, che unisce una lastra in polycarbonato alveolare grecata e una rete metallica anticaduta, in grado di offrire maggiore sicurezza nell'installazione di lucernari e nell'abbinamento a lamiere o pannelli in coperture piane. Tecnopiù® ha conseguito diversi rapporti e certificati di prova da parte dell'Istituto CSI, tra cui la resistenza all'urto con corpo molle secondo la norma EN 14963:2006 e la certificazione di reazione al fuoco Euroclasse B s1 d0. Con Tecnopiù®, Polypiù ha creato una pagina importante di avanguardia tecnica, caratterizzata da valori quali affidabilità, sicurezza e semplicità.

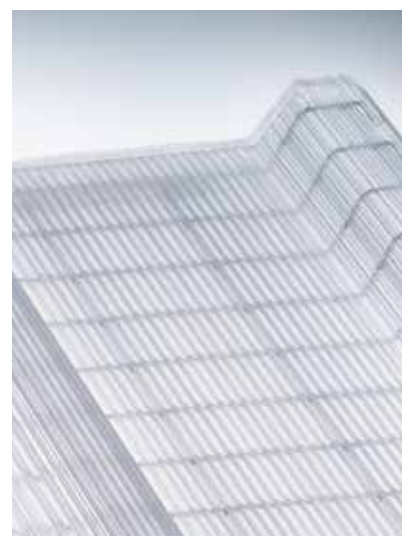

## TRATTAMENTI SPECIALI

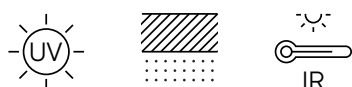

## APPLICAZIONI



## DATI TECNICI

Buon isolamento termico

Disponibile piano e curvo

Elevata resistenza al carico

Elevata resistenza alla spinta vento

Facilita'/economia di posa

Protezione UV

Termosaldatura

Sistema completo di accessori



# Tecnopiù® 40/80

Realizzazione di lucernari e coperture piane e curve con lastre grecate estruse in polycarbonato alveolare a 3 pareti e nido d'ape con:

- Estremità termosaldate
- Protezione esterna ai raggi U.V.
- Colore satinato neutro ed opalino
- Passo lastra mm 1000 ± 5
- Passo greca mm 250
- Greche alveolari laterali per sormonto
- Lunghezze a misura.

## Tecnopiù® 40/ 8 - 10 - 16 mm

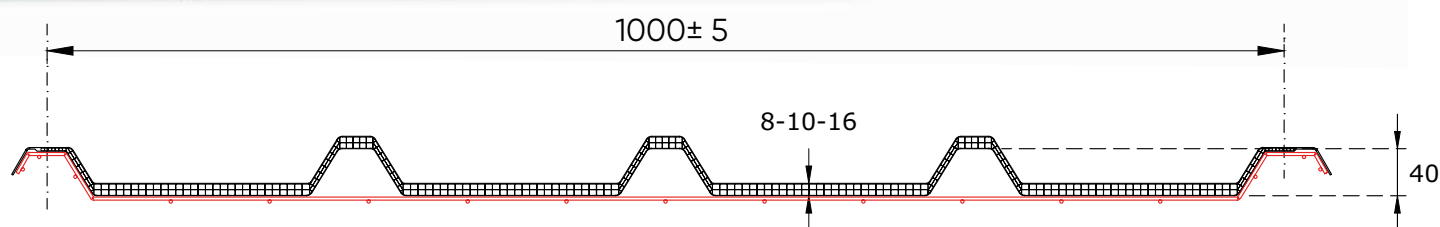

SPESSORE	8 mm	10 mm	16 mm
ALTEZZA GRECA	40 mm		
STRUTTURA	3 Pareti		
PASSO LASTRA	1000 ± 5 mm		
PASSO GRECA	250 ± 5 mm		
ESTREMITÀ	termosaldate		
LUNGHEZZA LASTRA	a misura (consigliabile non più lunghe di m. 7)		
TRASMITTANZA TERMICA	U= 2,90	U= 2,70	U= 2,10
TEMPERATURA D'IMPIEGO	- 40°C + 130° C		
DILATAZIONE TERMICA LINEARE	6,7 x 10 <sup>-5</sup> mm/mm°C*		
TRASM. LUCE COLORE NEUTRO SAT.	79% ± 2	77% ± 2	74% ± 2
TRASM. LUCE COLORE OPALINO	45% ± 2	42% ± 2	39% ± 2



SCHEDA TECNICA  
Tecnopiù® 40



\* Dati generali tratti da letteratura

## Esempi di Applicazioni

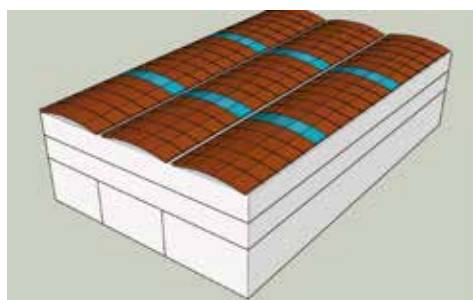

CURVI

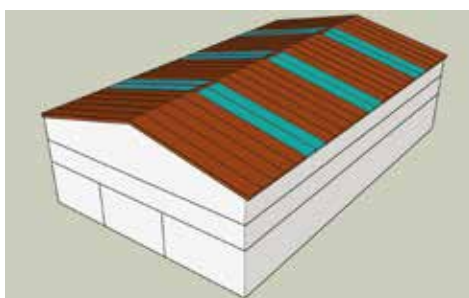

DA COLMO A GRONDA

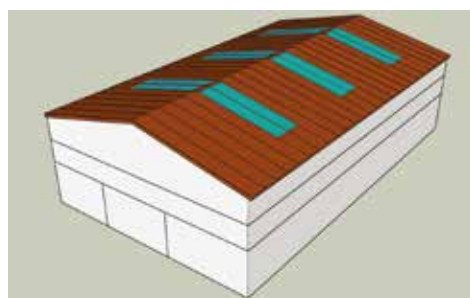

DA COLMO A METÀ FALDA



### Tecnopiù® 80/ 12 - 16 - 20 mm

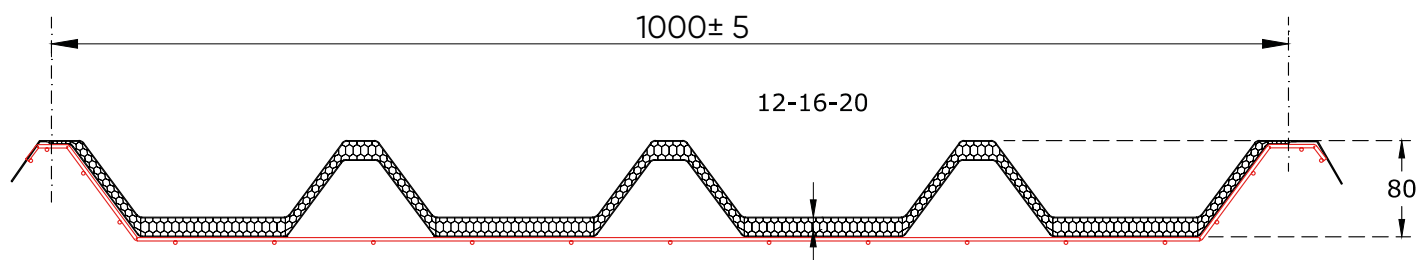

SPESSORE	12 mm	16 mm	20 mm
ALTEZZA GRECA	80mm		
STRUTTURA	alveolo a nido d'ape		
PASSO LASTRA	1000 ± 5 mm		
PASSO GRECA	250 ± 5 mm		
ESTREMITÀ	termosaldate		
LUNGHEZZA LASTRA	a misura (consigliabile non più lunghe di m. 7)		
TRASMITTANZA TERMICA	U= 2,30	U= 1,99	U= 1,80
TEMPERATURA D'IMPIEGO	- 40°C + 130° C		
DILATAZIONE TERMICA LINEARE	6,7 x 10 <sup>-5</sup> mm/mm°C*		
TRASM. LUCE COLORE NEUTRO SAT.	58% ± 2	57% ± 2	52% ± 2
TRASM. LUCE COLORE OPALINO	39% ± 2	37% ± 2	35% ± 2



SCHEDA TECNICA  
Tecnopiù® 80



\* Dati generali tratti da letteratura

Ondapiù® è un sistema modulare in polycarbonato alveolare ondulato protetto U.V. per lucernari e coperture traslucide piane e curve continue o abbinate a lastre in fibrocemento comunemente usate in copertura. Si tratta di una lastra in polycarbonato bicamera realizzata con un passo onda omogeneo ed invariabile secondo gli standard europei (EURO 177/51 mm.), di spessore 4 oppure 6 mm. La particolarità di questa lastra è l'estrusione con sette onde complete, che garantiscono una maggiore tenuta nelle sovrapposizioni laterali e trasversali in lucernari e coperture piane continue. Inoltre, le lastre Ondapiù® si adattano perfettamente a quelle in fibrocemento, tipicamente usate per coperture curve continue con raggio di curvatura R.3500. La caratteristica principale di questo sistema è la resistenza ai raggi U.V., che ne assicurano la durata nel tempo.

## TRATTAMENTI SPECIALI



## APPLICAZIONI

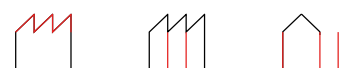

## DATI TECNICI

Disponibile piano e curvo

Elevata trasmissione luce

Sormonto longitudinale/trasversale

Protezione UV

Termosaldatura

Sistema completo di accessori

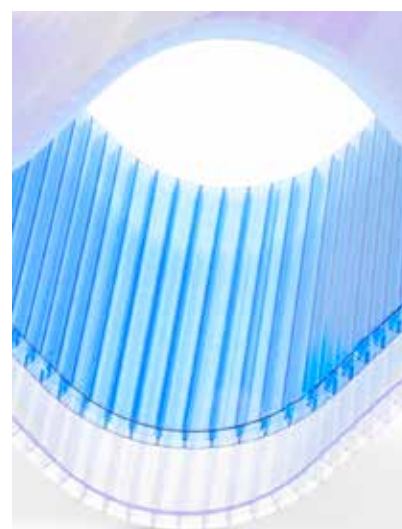

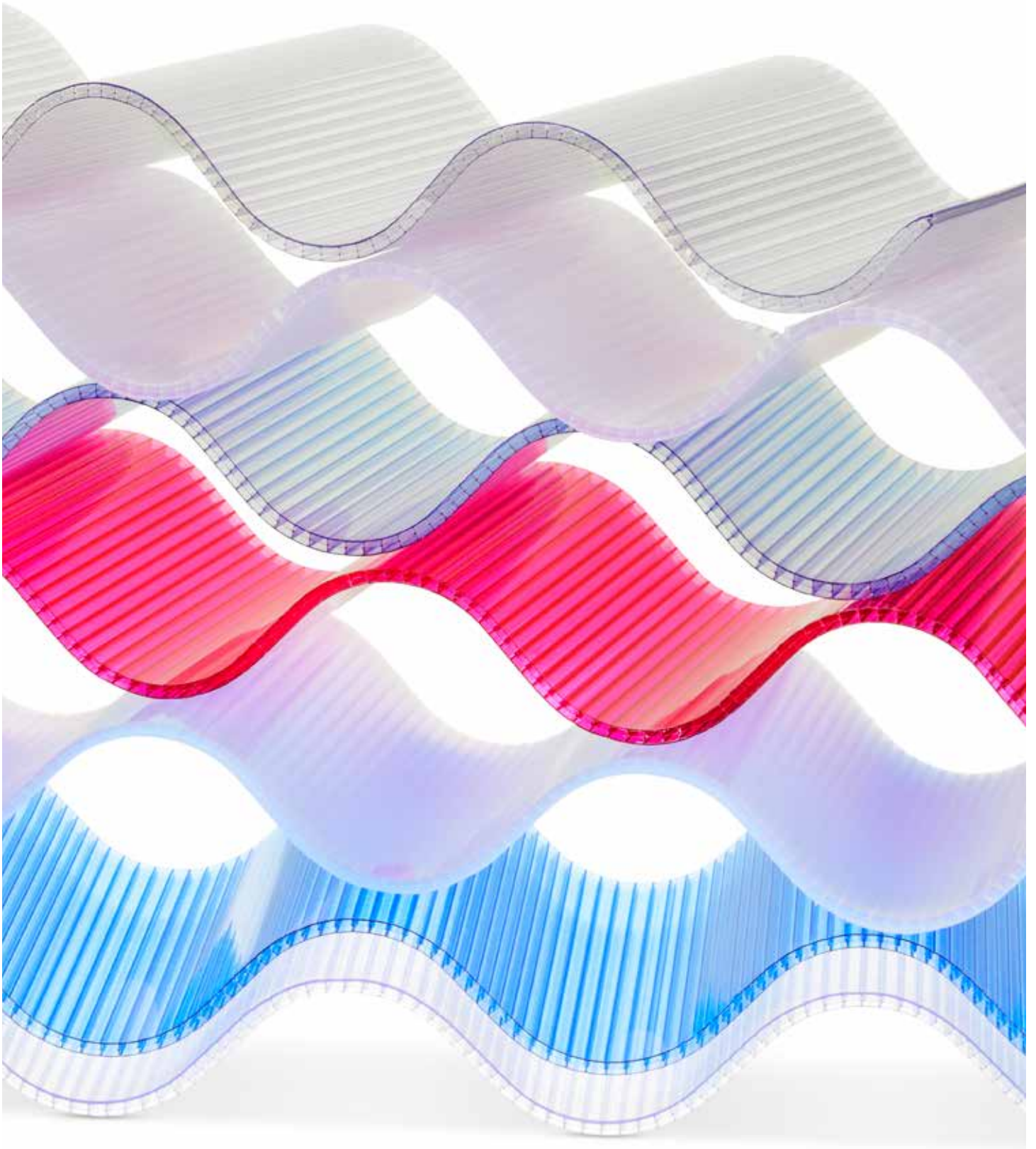

# Ondapiù® 177/51 mm

Realizzazione di lucernari e coperture piane e curve R.3500 e R.6000 con lastre ondulate estruse in policarbonato alveolare bicamera da 4 e 6 mm:

- Passo onda EURO 177/51 mm
- Estremità termosaldate
- Protezione esterna ai raggi U.V.
- Lunghezze a misura
- Larghezza totale  $1180 \pm 5$  mm (7 onde) con larghezza utile 1062 mm
- Larghezza totale  $1097 \pm 5$  mm (6 onde) con larghezza utile 1050 mm
- Larghezza totale  $920 \pm 5$  mm (5 onde) con larghezza utile 885 mm

Trasmittanza Termica  
 $U = 3,70 - 3,30 \text{ W/m}^2\text{K}$ .

4  
mm

6  
mm

TRATTAMENTI SPECIALI



## Ondapiù® 177/51 mm

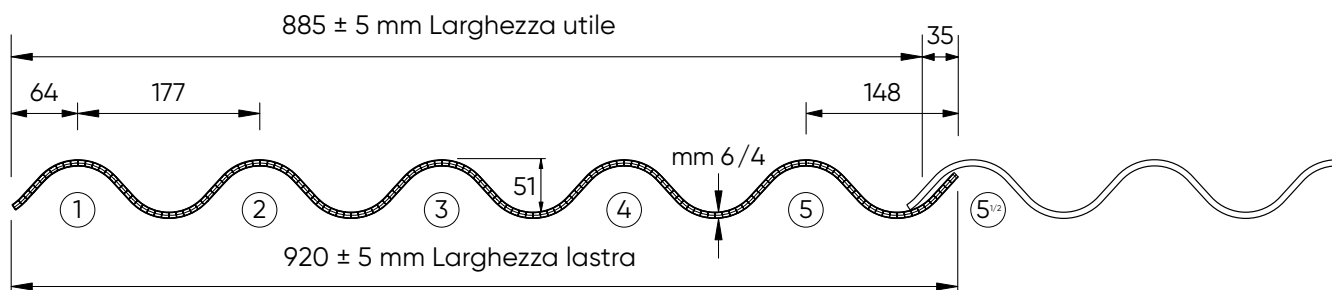
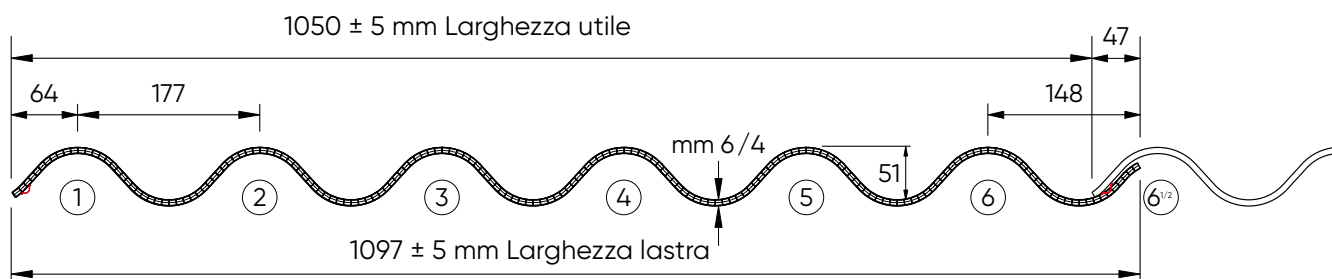
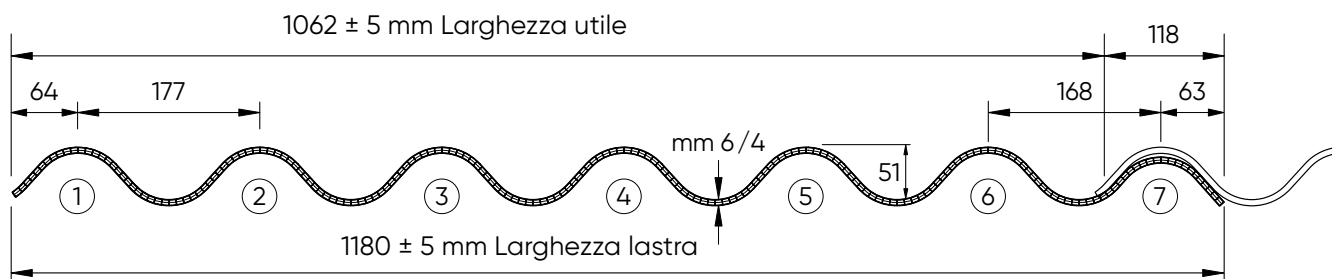



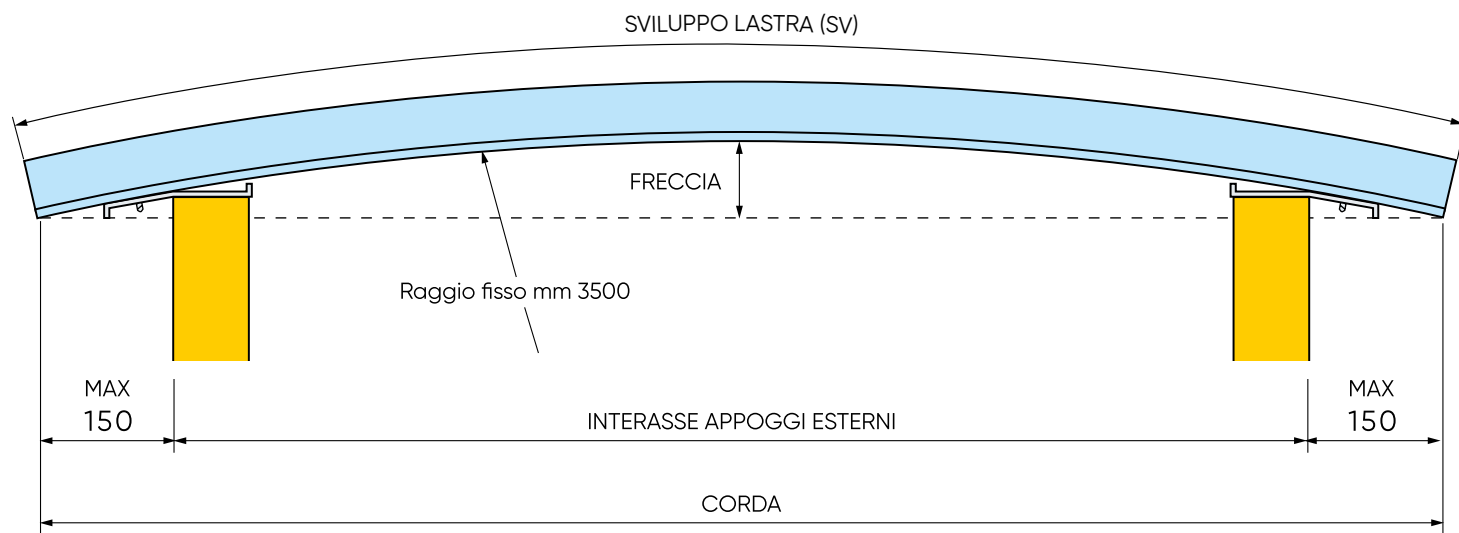

### Schema di testata

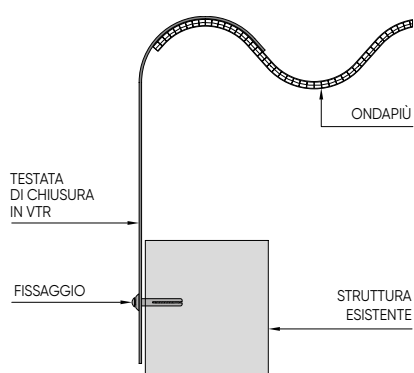

SPESSORE	4 mm	6 mm
STRUTTURA	Bicamera	
LARGHEZZA LASTRA	1180 ± 5 mm (7 onde) 1097 ± 5 mm (6 onde) 920 ± 5 mm (5 onde)	
LUNGHEZZA LASTRA	a misura (consigliabile non più lunghe di m. 7)	
TRASMITTANZA TERMICA	U= 3,70	U= 3,30
TEMPERATURA D'IMPIEGO	- 40°C + 130° C	
DILATAZIONE TERMICA LINEARE	6,7 x 10 <sup>-5</sup> mm/mm°C*	
TRASM. LUCE COLORE NEUTRO SAT.	80% ± 2	72% ± 2
TRASM. LUCE COLORE OPALINO	68% ± 2	50% ± 2



SCHEDA TECNICA  
Ondapiù®  
177/51 mm



\* Dati generali tratti da letteratura

### Standard (lastra 6 onde)

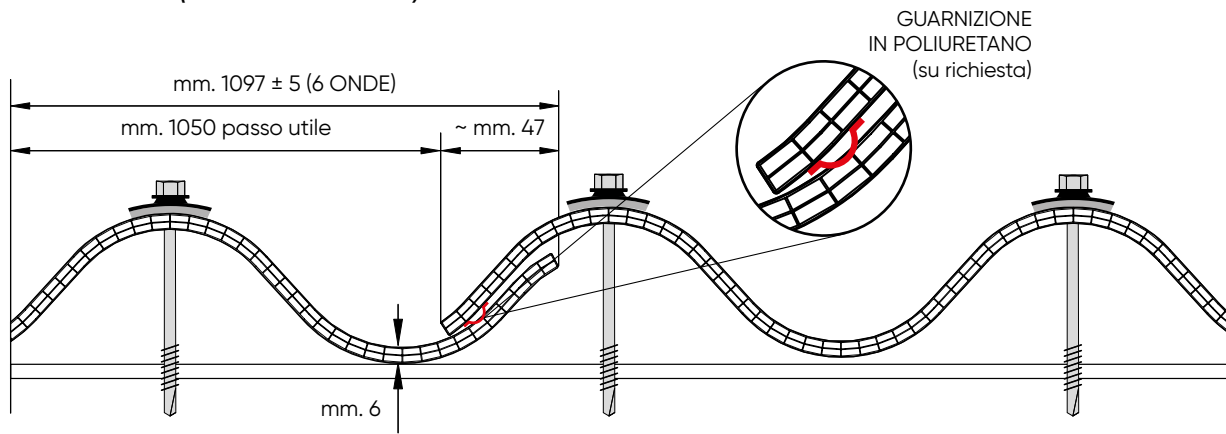

### Per particolari zone ventose (lastra 6 onde)

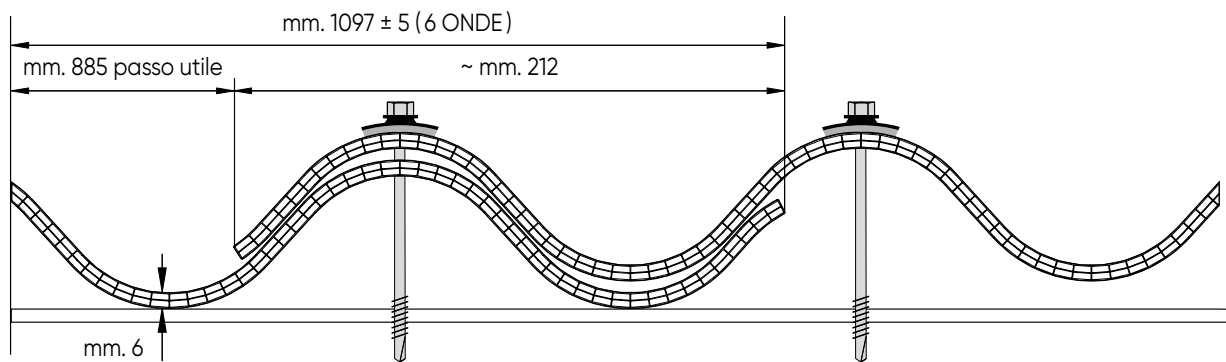

### Standard (lastra 7 onde)

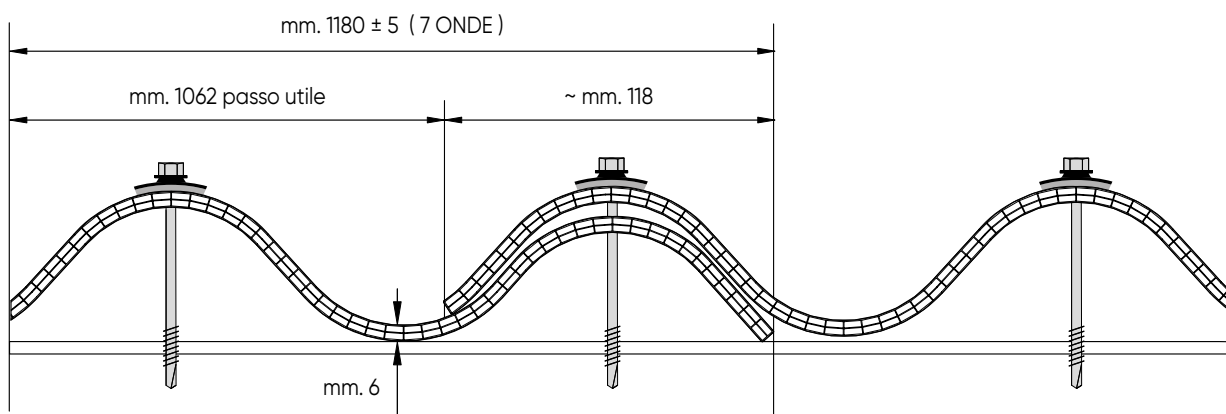

# Ondapiù® 177/51 mm ACCESSORI

COLMO VARIABILE IN ACCIAIO  
PREVERNICIATO B/G



TESTATA DI CHIUSURA SVILUPPO (MM 1520,  
MM 1830, MM 2130, MM 2440, MM 3700)



GREMBIALINA IN ACCIAIO  
PREVERNICIATO B/G



CAPPELLOTTO TONDO PER  
FISSAGGIO SU ONDA ALTA



CHIUDI-ONDA (PARAPASSERI)

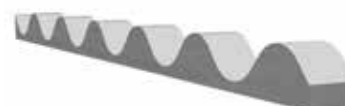

VITE LUNGA PER FISSAGGIO  
SU ONDA ALTA  
+ RONDELLA



# LASTRE RINFOR



# ZATE

---

GRECA**PIU**

pagina 81

---

SMART**PIU**

pagina 85

---

ONDA**PIU**

pagina 87

---

CARBO**PIU**

pagina 89

---

# LASTRE RINFORZATE

Le lastre rinforzate in polycarbonato offrono una risposta concreta alla crescente domanda di materiali resistenti a eventi climatici estremi. Grazie alla progettazione avanzata e allo spessore maggiorato – applicato all'intera lastra nel caso di lastre compatte o alla parete esterna per quelle alveolari – queste soluzioni garantiscono

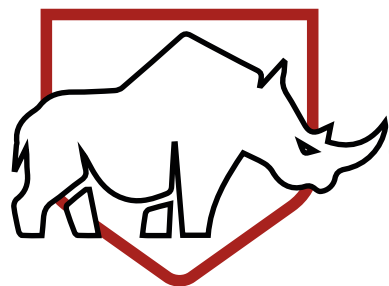

una robustezza superiore rispetto ai prodotti standard.

Certificate secondo la norma **UNI 10890:2000**, le lastre rinforzate sono progettate per resistere alla

grandine e agli impatti meccanici più intensi. La gamma comprende i prodotti **GrecaPiù 28/112 9G**, **GrecaPiù 40/10 nido d'ape**, **OndaPiù** e **CarboPiù 10-16-20 nido d'ape**. Su richiesta disponibile per tutti i profili **Lightpiù** e **Smartpiù**.

L'equilibrio tra leggerezza e robustezza garantisce la performance eccellente delle lastre rinforzate anche in condizioni ambientali difficili, oltre che la loro ottimale applicazione in contesti residenziali, industriali e agricoli. La versatilità del design rende queste soluzioni un riferimento per chi cerca materiali durevoli e di alta qualità.

Certificazione  
Antigrandine



NORMA UNI 10890:2000

Per garantire la resistenza alla grandine, le lastre rinforzate in polycarbonato PolyPiù sono stati testati in accordo con la norma UNI 10890:2000.





# Greca più® 28/112 9 greche Rinforzata



CERTIFICAZIONE  
ANTIGRANDINE

Le lastre sono fornite con lunghezza a misura, termosaldate alle estremità, autoestinguento Euroclasse B s1 d0.

- Realizzazione di coperture piane e curve. Per le coperture curve la lastra viene curvata a caldo con raggio 3,5 m e 6,0 m
- Il sistema e' completato da accessori (Per dettagli sugli accessori contattare il produttore).
- Per realizzazione di lucernari con elevate caratteristiche di isolamento termico in
- Linea con la normativa vigente, si consiglia l'utilizzo di Greca più® 28/112 abbinata a velario interno.

Trasmittanza Termica  
 $U = 2,50 \text{ W/m}^2\text{K}$ .

6  
mm

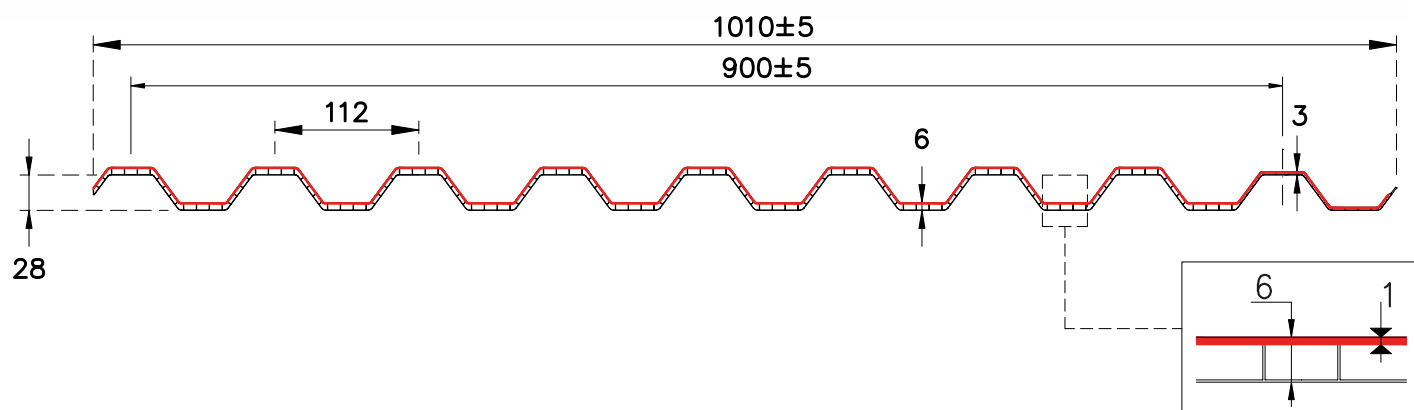
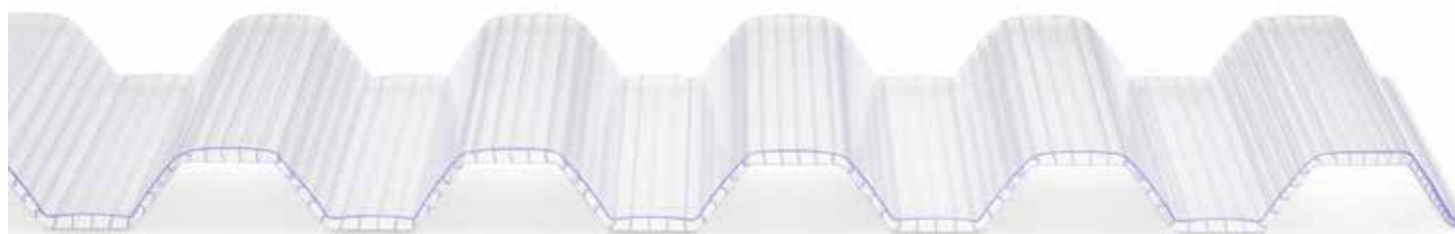

**Parete esterna Rinforzata**

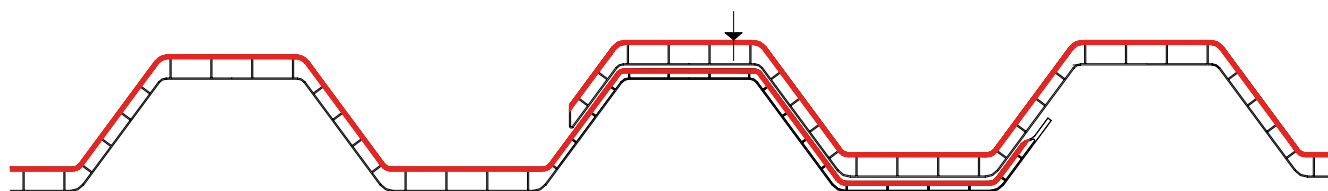



# CERTIFICAZIONE ANTIGRANDINE



VELOCITÀ  
LIMITE  
DI RESISTENZA

**65 m/s**

NORMA UNI 10890:2000



## Dettagli di installazione

Lamiera grecata o pannello sandwich

Grecapiù®

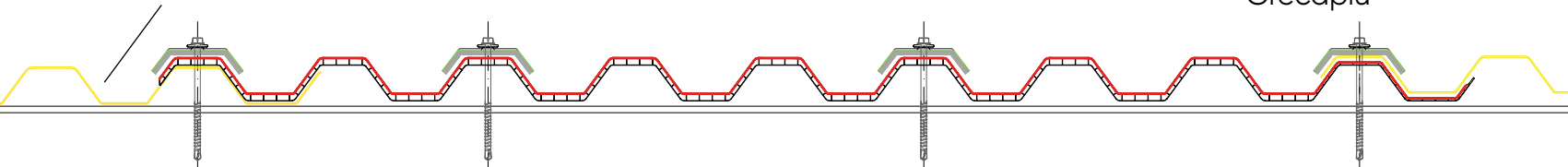

SPESORE	6±0,5 (parete esterna rinforzata con sp. ~1,0 mm ±0,1)
ALTEZZA GRECHE	28 mm
STRUTTURA	monocamera
PASSO LASTRA	900 ± 5 mm
LUNGHEZZA LASTRA	a misura (consigliabile non più lunghe di m. 7)
TRASMITTANZA TERMICA	U= 3,5
TEMPERATURA D'IMPIEGO	- 40°C + 130° C
DILATAZIONE TERMICA LINEARE	6,7 x 10 <sup>-5</sup> mm/mm°C*
TRASM. LUCE COLORE NEUTRO SAT.	80% ± 2
TRASM. LUCE COLORE OPALINO	53% ± 2



SCHEDA TECNICA  
Grecapiù®  
28/112 9 greche  
Rinforzata



\* Dati generali tratti da letteratura

# Greca più® 40/10 - 16 5 greche Rinforzata



CERTIFICAZIONE  
ANTIGRANDINE

Realizzazione di lucernari e coperture piane e curve con lastre grecate estruse in policarbonato alveolare a nido d'ape con:

- Estremità termosaldate
- Protezione esterna ai raggi U.V.
- Colore satinato neutro ed opalino
- Interasse totale mm 1000 ± 5
- Passo greca mm 250
- Greche alveolari laterali per sormonto
- Lunghezze a misura.

Trasmittanza Termica  
 $U = 2,50 \text{ W/m}^2\text{K}$ .

10  
mm

16  
mm

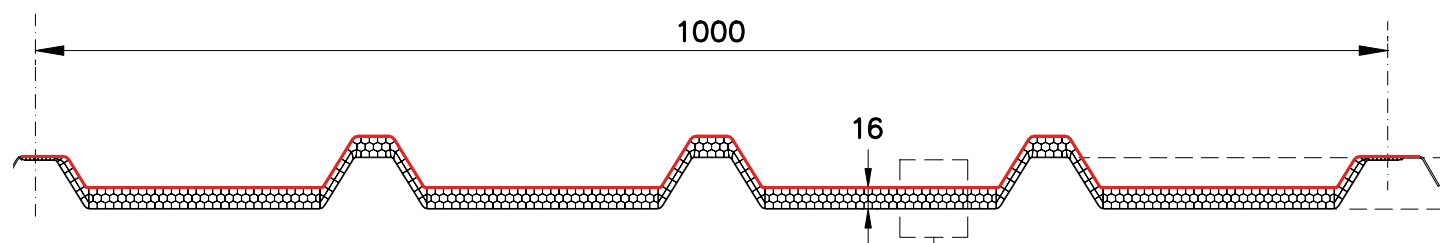
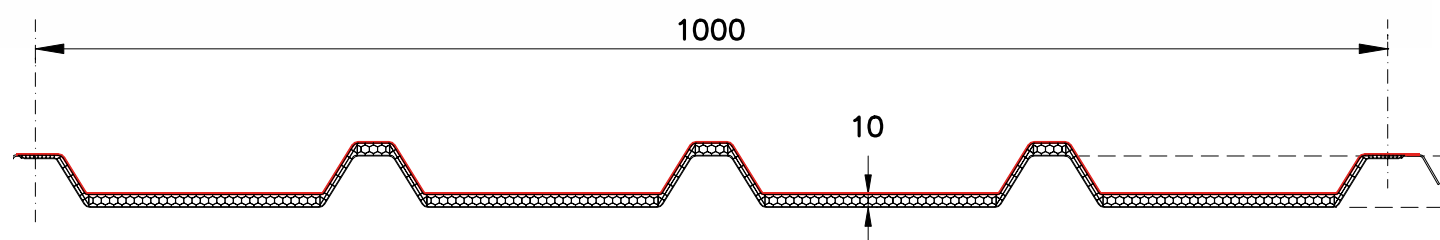
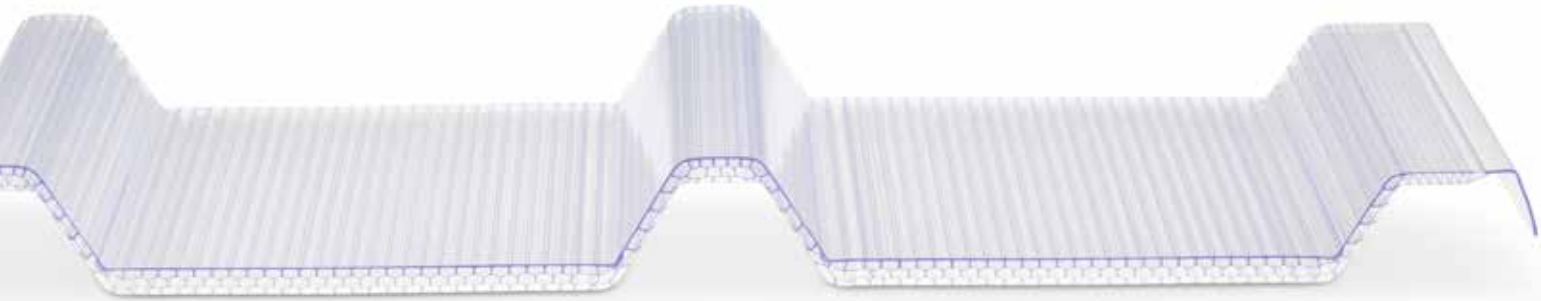

**Parete esterna Rinforzata**

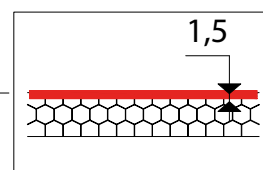

# CERTIFICAZIONE ANTIGRANDINE



## Greca più® 40/10

VELOCITÀ  
LIMITE  
DI RESISTENZA

**135m/s**

NORMA UNI 10890:2000



## Greca più® 40/16

VELOCITÀ  
LIMITE  
DI RESISTENZA

**104m/s**

NORMA UNI 10890:2000



### Dettagli di installazione

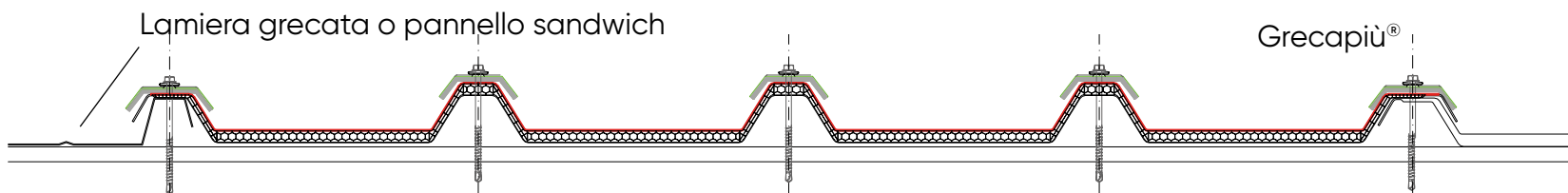

		10	16
SPESSORE		(parete esterna rinforzata con sp. ~1,4 mm ±0,1)	
ALTEZZA GRECHE	CENTRALE	48 mm	
	LATERALE	39 mm	
STRUTTURA		a nido d'ape	
PASSO LASTRA		1000 ± 5 mm	
LUNGHEZZA LASTRA		a misura (consigliabile non più lunghe di m. 7)	
TRASMITTANZA TERMICA		U= 2,50	U= 1,99
TEMPERATURA D'IMPIEGO		- 40°C + 130° C	
DILATAZIONE TERMICA LINEARE		6,7 x 10 <sup>-5</sup> mm/mm°C*	
TRASM. LUCE COLORE NEUTRO SAT.		58% ± 2	57% ± 2
TRASM. LUCE COLORE OPALINO		40% ± 2	37% ± 2

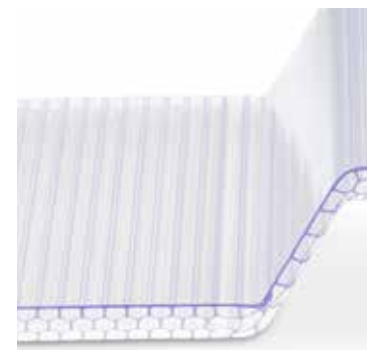

SCHEDA TECNICA  
Greca più® 40  
10-16 mm  
5 greche Rinforzata



# Smartpiù® 28/112 9 greche Rinforzata



CERTIFICAZIONE  
ANTIGRANDINE

- Le lastre sono fornite con lunghezza a misura, termosaldate alle estremità, autoestinguente euroclasse b s1 d0.
- Realizzazione di lucernari e coperture piane e curve
- Per le coperture curve la lastra viene curvata a caldo con raggio 3,5 m e 6,0 m il sistema è completato da accessori
- Per realizzazione di lucernari con elevate caratteristiche di isolamento termico in linea con la normativa vigente, si consiglia l'utilizzo in abbinamento a velario interno
- Il sistema e' completato da accessori (Per dettagli sugli accessori contattare il produttore).

Trasmittanza Termica  
 $U = 2,50 \text{ W/m}^2\text{K}$ .

2,5  
mm

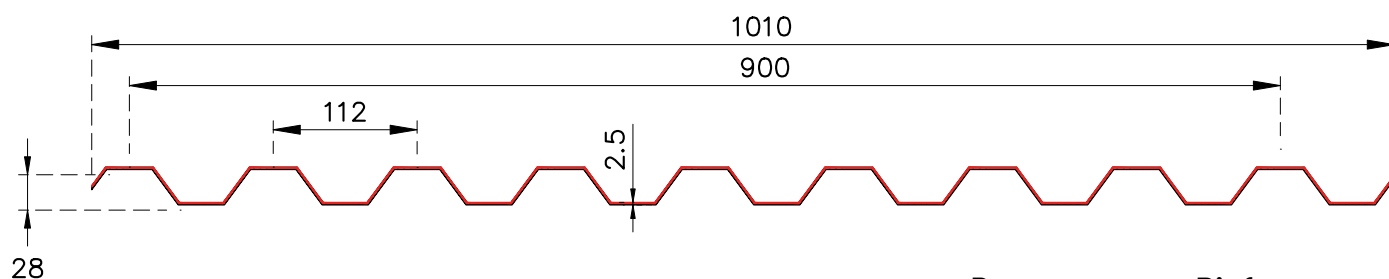

**Parete esterna Rinforzata**

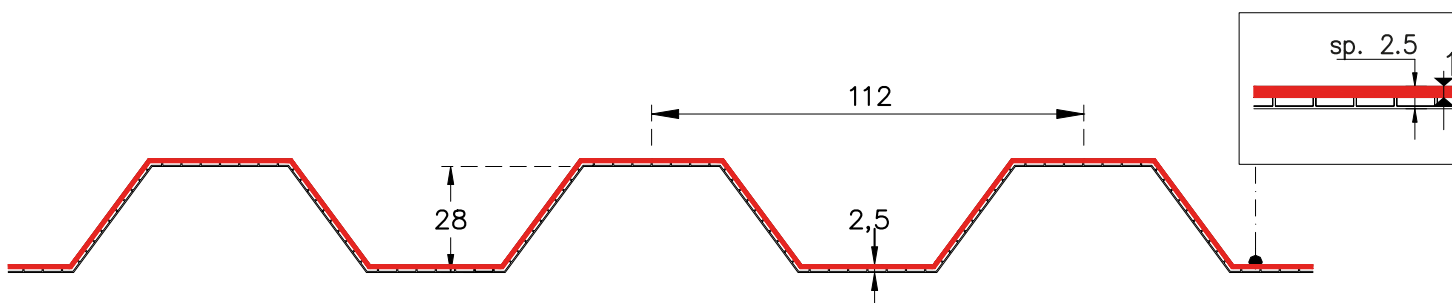

# CERTIFICAZIONE ANTIGRANDINE



VELOCITÀ  
LIMITE  
DI RESISTENZA

**100 m/s**

NORMA UNI 10890:2000



## Dettagli di installazione

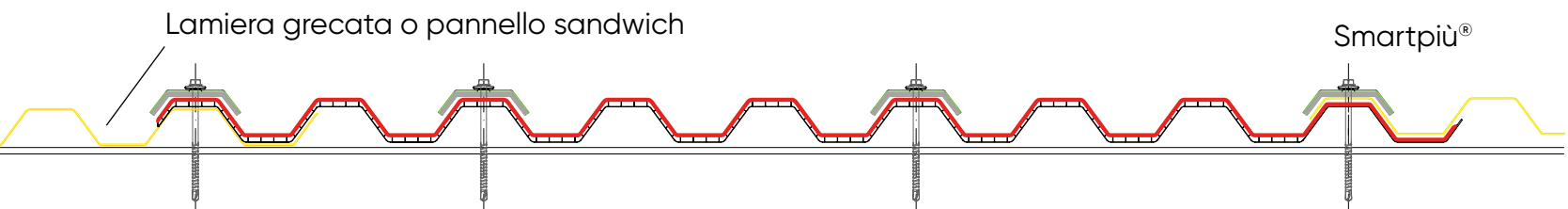

SPESSORE	2,5±0,5 (parete esterna rinforzata con sp. ~1,0 mm ±0,1)
ALTEZZA GRECHE	28 mm
STRUTTURA	monocamera
PASSO LASTRA	900 ± 5 mm
LUNGHEZZA LASTRA	a misura (consigliabile non più lunghe di m. 7)
TRASMITTANZA TERMICA	U= 4,71
TEMPERATURA D'IMPIEGO	- 40°C + 130° C
DILATAZIONE TERMICA LINEARE	6,7 x 10 <sup>-5</sup> mm/mm°C*
TRASM. LUCE COLORE NEUTRO SAT.	84% ± 2
TRASM. LUCE COLORE OPALINO	76% ± 2



SCHEDA TECNICA  
Smartpiù®  
28/112 9 greche  
Rinforzata



# Ondapiù® 4 - 6 mm 6 onde Rinforzata

Le lastre sono fornite con lunghezza a misura, termosaldate alle estremità, autoestinguente Euroclasse B s1 d0.

- Realizzazione di coperture piane e curve. Per le coperture curve la lastra viene curvata a caldo con raggio 3,5 m e 6,0 m
- Per realizzazione di lucernari con elevate caratteristiche di isolamento termico in linea con la normativa vigente, si consiglia l'utilizzo in abbinamento a velario interno
- Il sistema e' completato da accessori (Per dettagli sugli accessori contattare il produttore).



CERTIFICAZIONE  
ANTIGRANDINE

Trasmittanza Termica  
 $U = 2,50 \text{ W/m}^2\text{K}$ .

4

mm

6

mm

TRATTAMENTI SPECIALI

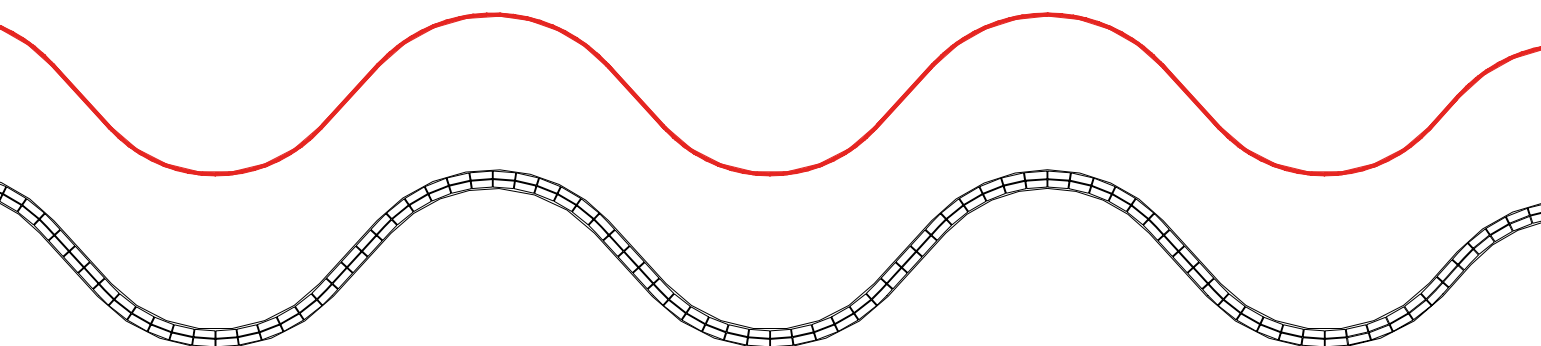
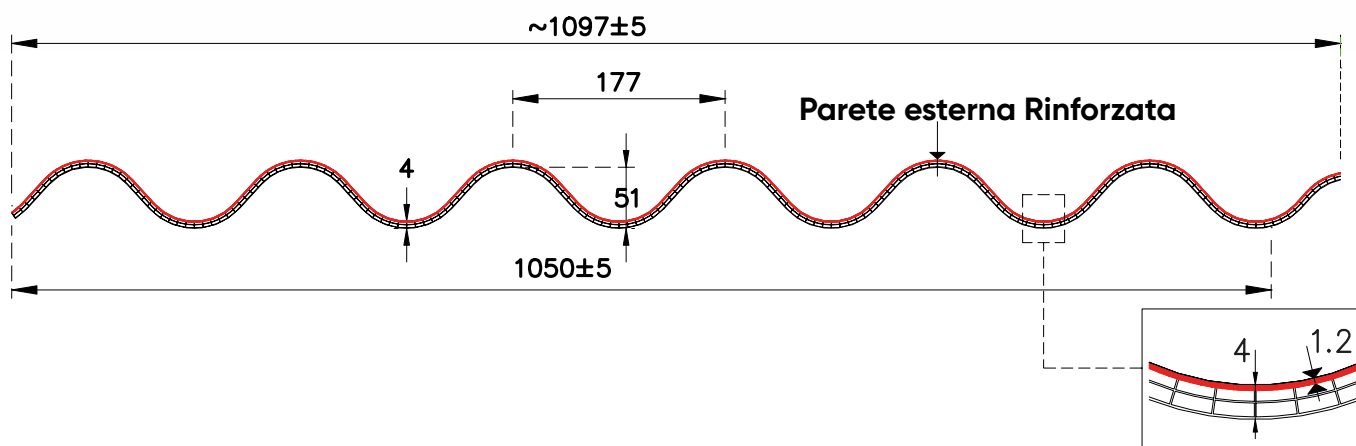
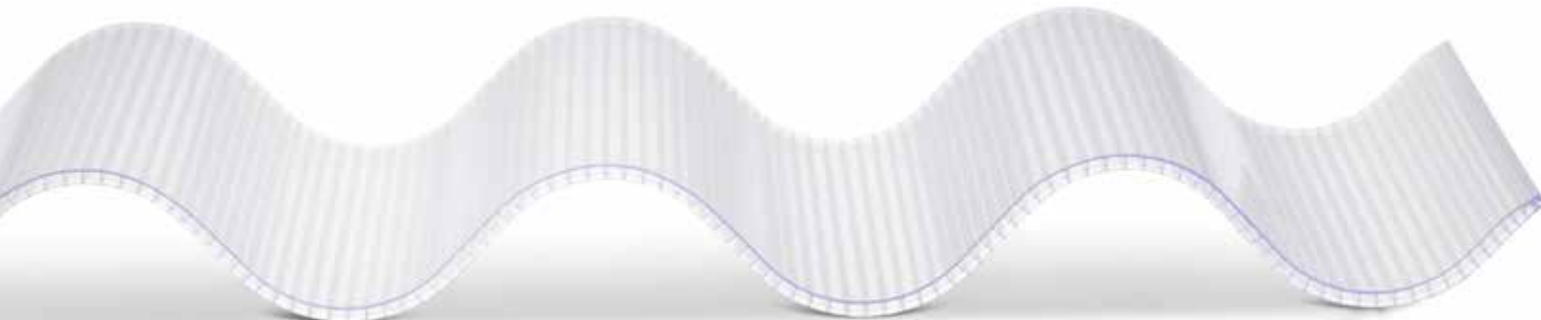

# CERTIFICAZIONE ANTIGRANDINE



VELOCITÀ  
LIMITE  
DI RESISTENZA

**92 m/s**

NORMA UNI 10890:2000



## Dettagli di installazione

Lamiera ondulata o pannello sandwich

Ondapiù®

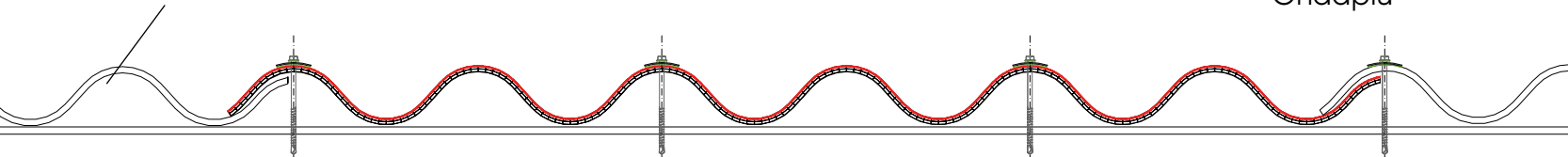

SPESSORE	4 mm	6 mm
	( parete esterna sp. ~1,2 mm ±0,1)	
STRUTTURA	3 pareti (bicamera)	
LARGHEZZA LASTRA	1097 ± 5 mm (6 onde)	
LUNGHEZZA LASTRA	a misura (consigliabile non più lunghe di m. 7)	
TRASMITTANZA TERMICA	U= 3,70	U= 2,50
TEMPERATURA D'IMPIEGO	- 40°C + 130° C	
DILATAZIONE TERMICA LINEARE	6,7 x 10 <sup>-5</sup> mm/mm°C*	
TRASM. LUCE COLORE NEUTRO SAT.	80% ± 2	80% ± 2
TRASM. LUCE COLORE OPALINO	68% ± 2	68% ± 2

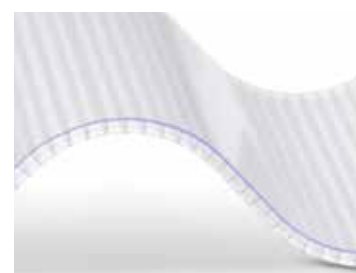

SCHEDA TECNICA  
Ondapiù® 4-6 mm  
6 onde Rinforzata



\* Dati generali tratti da letteratura

# Carbopiù® Rinforzato

Il sistema Carbopiù® Alveolare Rinforzato. Lastre rinforzate con spessore esterno maggiorato e protetto ai raggi U.V. Esse uniscono le caratteristiche di una lastra compatta con la coibentazione, certamente maggiore, delle lastre alveolari normali. Sono più resistenti agli urti accidentali, alla grandine, agli agenti atmosferici ed autoestinguenti in Euroclasse B s1 d0. Accessori di finitura e chiusura degli alveoli completano il montaggio delle lastre.



CERTIFICAZIONE  
ANTIGRANDINE

Trasmittanza Termica  
 $U = 2,50 - 1,99 - 1,80 \text{ W/m}^2\text{K}$ .

10  
mm

16  
mm

20  
mm

TRATTAMENTI SPECIALI

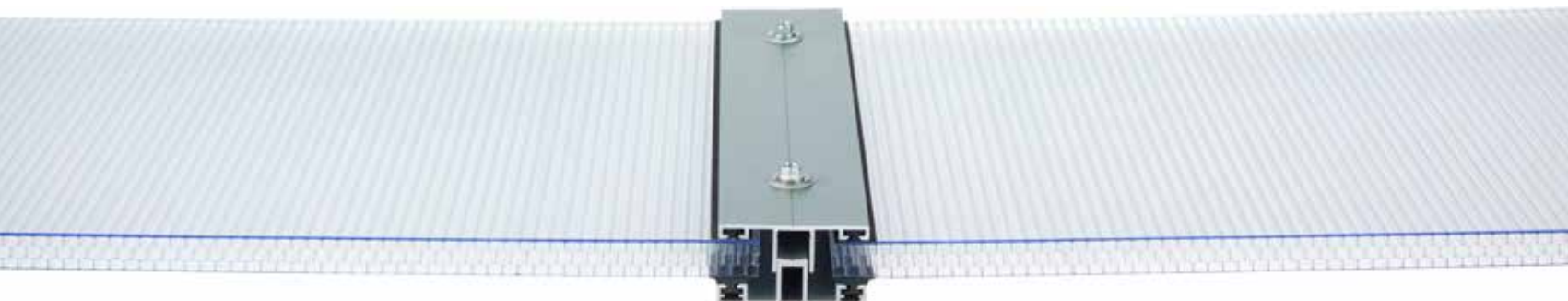

Sezione lastra Carbopiù® Alveolare Rinforzato 10 - 16 - 20 mm

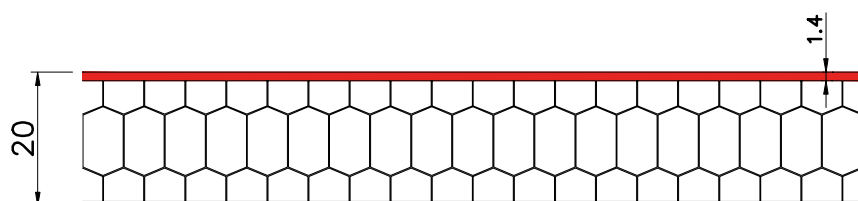
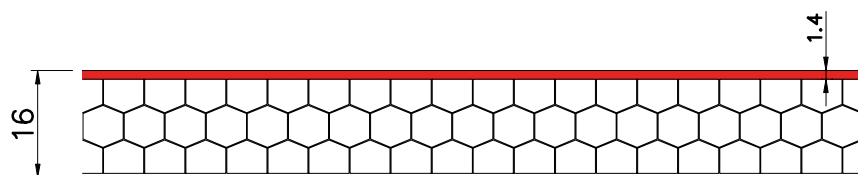
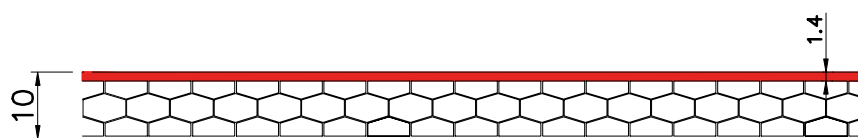

VELOCITÀ  
LIMITE  
DI RESISTENZA  
NORMA UNI 10890:2000

**75 m/s**

ISTITUTO  
GIORDANO  
BEYOND CERTIFICATION

**Parete esterna Rinforzata**

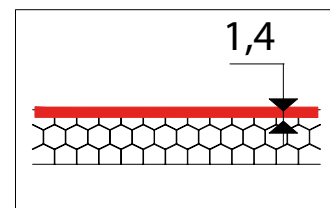





SPESSORE RINFORZATO

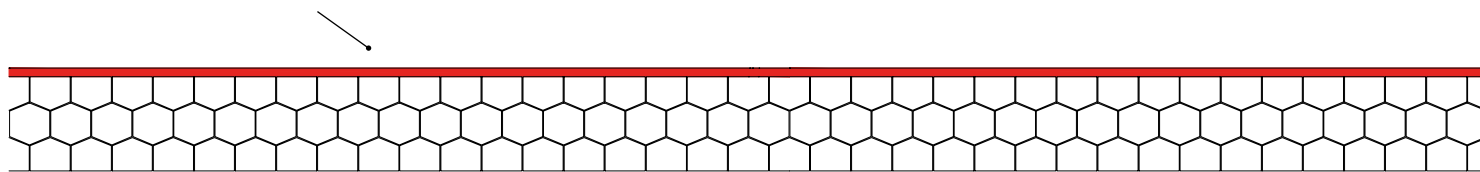

SPESSORE	10 mm	16 mm	20 mm
STRUTTURA	a nido d'ape con parete esterna con spessore maggiorato a 1,4 mm		
LARGHEZZA MASSIMA	2100 ± 5 mm		
LUNGHEZZA LASTRA	6000 mm		
TRASMITTANZA TERMICA	U= 2,50	U= 1,99	U= 1,80
LASTRA CURVA RAGGIO MIN.	2000 mm	3000 mm	4000 mm
TEMPERATURA D'IMPIEGO	- 40°C + 130° C		
DILATAZIONE TERMICA LINEARE	6,7 x 10 <sup>-5</sup> mm/mm°C*		
TRASM. LUCE COLORE NEUTRO SAT.	63% ± 2	58% ± 2	56% ± 2
TRASM. LUCE COLORE OPALINO	43% ± 2	35% ± 2	30% ± 2



SCHEDA TECNICA  
 Carbopiù®  
 Rinforzato



\* Dati generali tratti da letteratura

# SISTEMI MOD

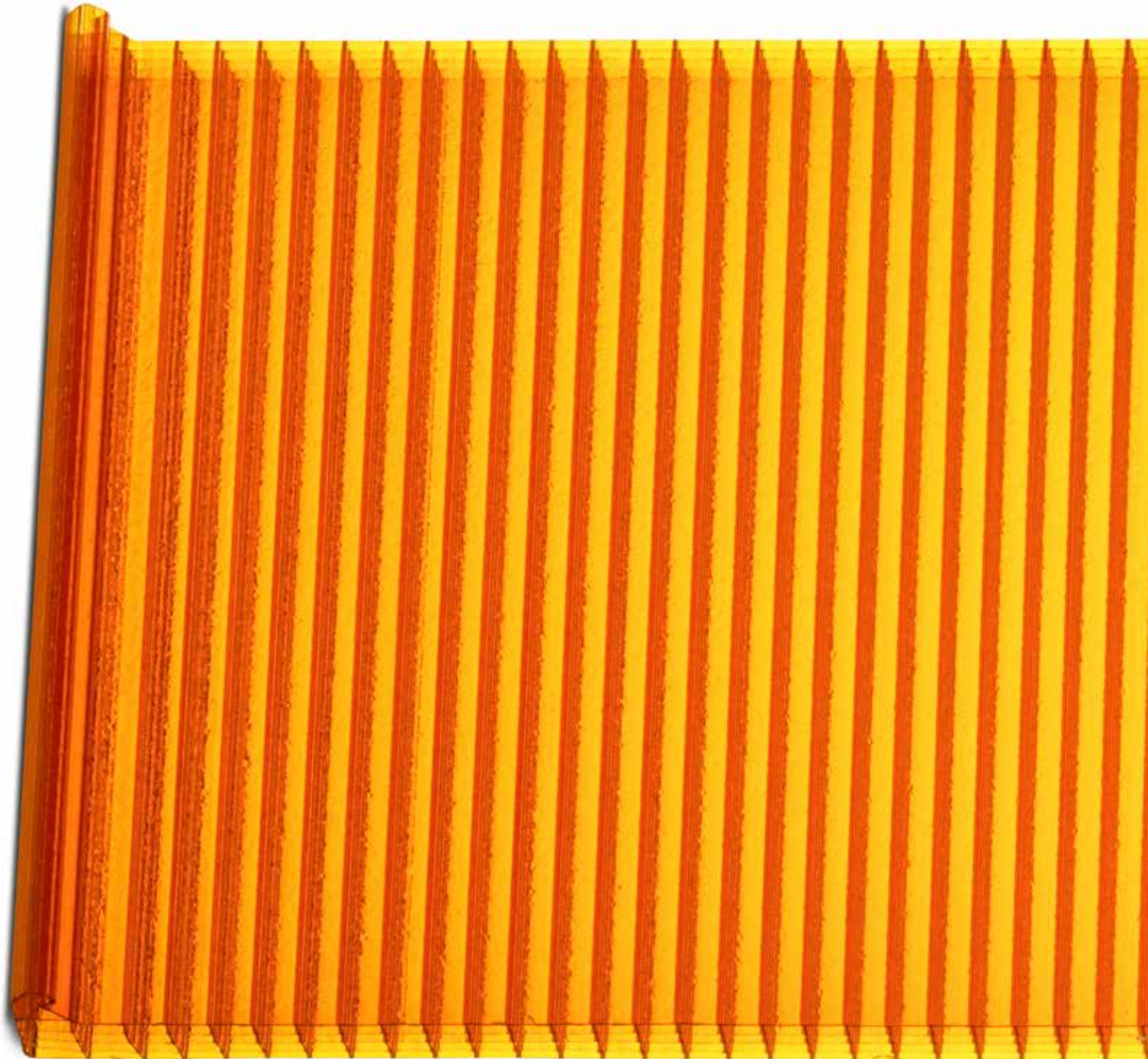

# U L A R I

---

COVERBAN**PIU**

pagina 93

---

PANEL**PIU**

pagina 97

---

EASY**PIU**

pagina 121

---

SYSTEM**PIU**

pagina 125

---

REVERS**PIU**

pagina 133

---

# COVERBANPIU®



Coverbanpiù® è un innovativo cupolino autoportante in policarbonato alveolare, progettato specificamente per i lucernari in coperture industriali. Presenta una struttura a quattro camere, con spessore variabile, da 20 mm alle estremità e 30 mm al centro, e la sua speciale forma viene ottenuta per estrusione. Dotato di una parete esterna rinforzata, ha ottime caratteristiche prestazionali, come resistenza, coibentazione e portata di carico uniformemente distribuita in copertura. Grazie alle sue proprietà, offre un'eccellente resistenza agli agenti atmosferici come pioggia, vento, neve, gelo e grandine. Questo prodotto è autoestinguente in classe B s1 d0.

## TRATTAMENTI SPECIALI

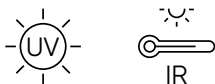

## APPLICAZIONI



## DATI TECNICI

Buon isolamento termico

Elevata resistenza al carico

Facilità / economia di posa

Possibilità di porzioni apribili

Protezione uv

Resistenza alla grandine

Sistema completo di accessori

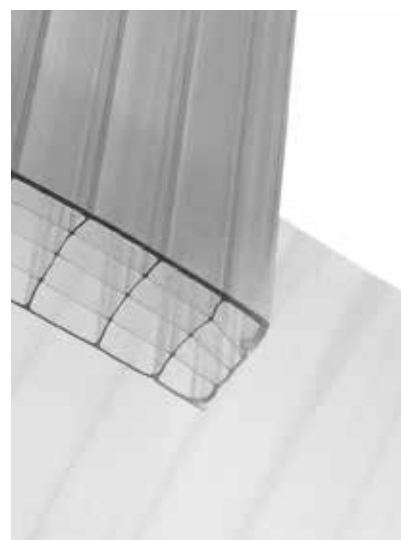



# Coverbanpiù®

Realizzazione di lucernari e coperture industriali, con Coverbanpiù® composto da:

- Lastre in policarbonato alveolare con struttura a 5 pareti.
- Estremità nastrate.
- Protezione esterna ai raggi U.V.
- Corda lastra mm 1110 ± 5
- Lunghezze a misura.
- Parete esterna rinforzata

Trasmittanza Termica  
 $U = 1,56 \text{ W/m}^2\text{K}$ .

30\*  
mm

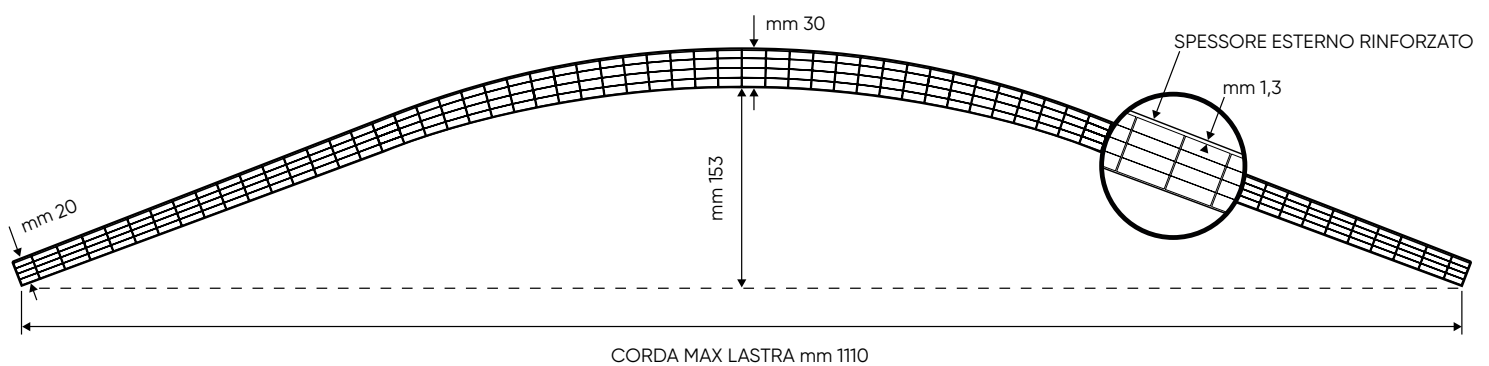

L'ancoraggio di Coverbanpiù® agli appoggi laterali è ottenuto con due profili metallici che permettono le dilatazioni longitudinali e laterali delle lastre senza provocare rotture o fessurazioni capillari. Il profilo inferiore viene fissato, con apposite viti, sul cordolo in calcestruzzo o alla struttura metallica del pannello grecato consentendo il posizionamento in opera del cupolino. Il profilo superiore si assembla al profilo inferiore senza fori per il bloccaggio della lastra. Giunzioni con profili in alluminio e testate di chiusura in alluminio coibentato completano il sistema.

### Apertura su Coverbanpiù®



### APPLICAZIONE SU CORDOLO IN CALCESTRUZZO

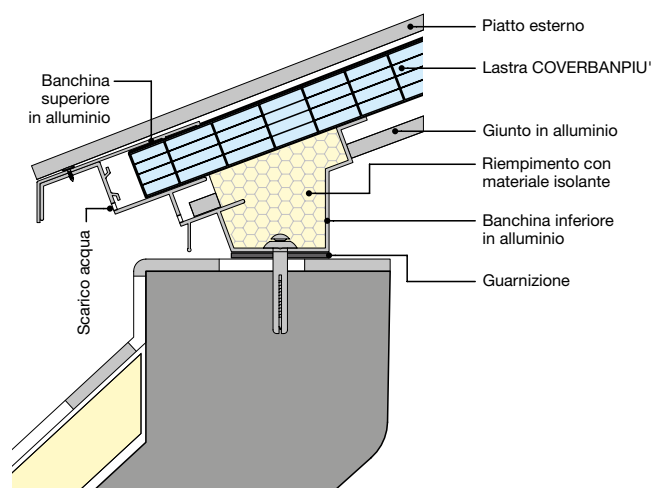

### TESTATA DI CHIUSURA CON GIUNTO IN ALLUMINIO

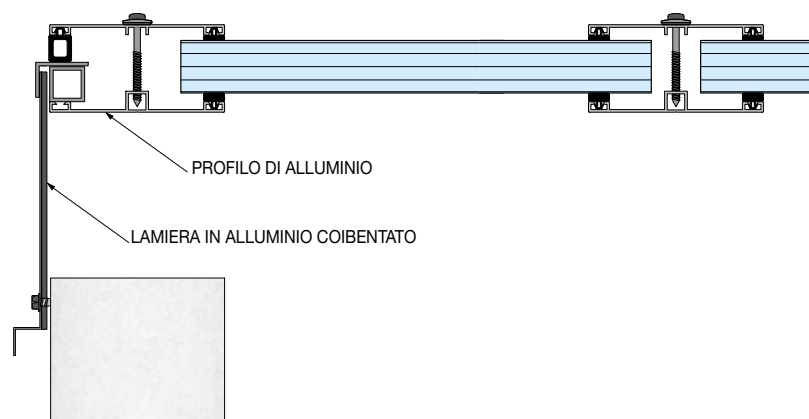

SPESSORE	*variato da 20 a 30 mm al punto massimo
STRUTTURA	5 pareti
PASSO LASTRA	1110 ± 5 mm
LUNGHEZZA LASTRA	a misura
CHIUSURA ALLE ESTREMITÀ	nastrate
TRASMITTANZA TERMICA	U= 1,56
TEMPERATURA D'IMPIEGO	- 40°C + 130° C
DILATAZIONE TERMICA LINEARE	6,7 x 10 <sup>-5</sup> mm/mm°C*
TRASM. LUCE COLORE NEUTRO SAT.	55% ± 2
TRASM. LUCE COLORE OPALINO	35% ± 2

\* Dati generali tratti da letteratura

SCHEDA TECNICA  
Coverbanpiù®



Panelpiù® è un sistema modulare in polycarbonato alveolare a incastro progettato specificamente per la realizzazione di tamponamenti verticali e finestrate industriali. Disponibile in diverse tipologie di spessore variabili tra i 16 e i 65 mm, questo prodotto offre un eccellente rapporto qualità/prezzo ed è dotato di un'alta trasmittanza luminosa, buone proprietà termoisolanti e un design senza giunture visibili. Il sistema è inoltre dotato di guarnizioni e profili contenitivi che aiutano a rafforzare la sua resistenza. Tuttavia, per quanto riguarda l'applicazione in copertura, non è garantita la tenuta all'acqua. Questo prodotto è protetto da raggi UV e adatto anche per applicazioni esterne.

## TRATTAMENTI SPECIALI



## APPLICAZIONI

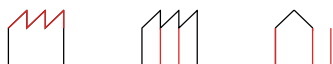

## DATI TECNICI

Buon isolamento termico

Elevata resistenza alla spinta vento

Elevata trasmissione luce

Piacevole effetto estetico

Possibilità di porzioni apribili

Possibilità di profili a taglio termico

Resistenza ai raggi U.V.

Sistema completo di accessori

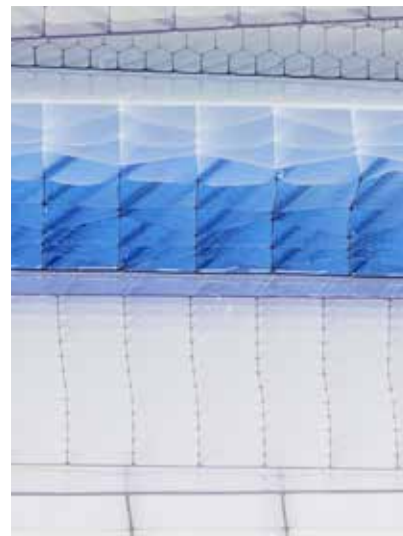



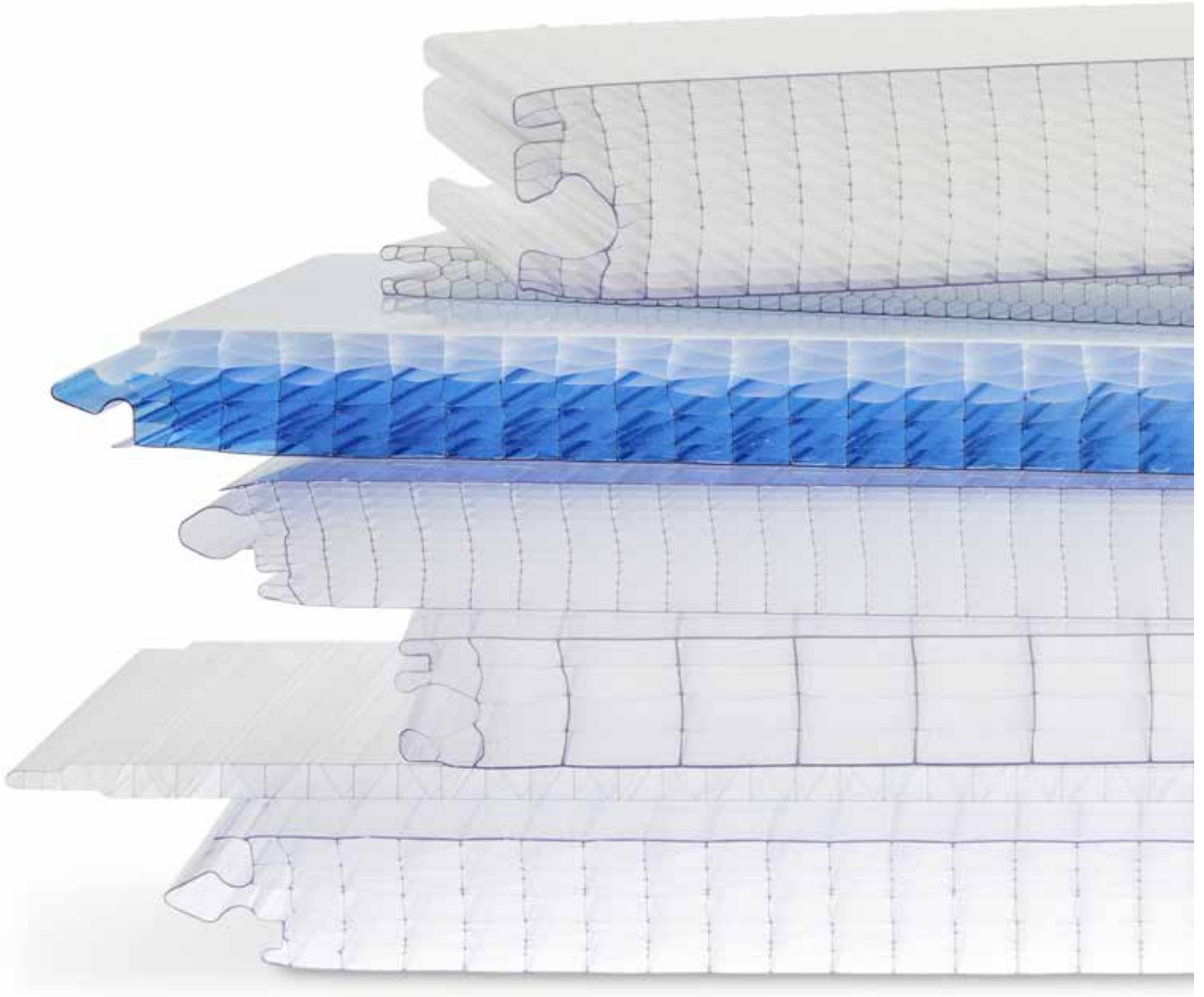

# Panelpiù® 500/16-20-25mm

Realizzazione di tamponamenti verticali con lastre modulari ad incastro, estruse in policarbonato alveolare:

- Estremità nastrate
- Protezione esterna ai raggi U.V.
- Interasse totale mm 500 ± 5
- Lunghezze a misura.

Trasmittanza Termica  
 $U = 1,99 - 1,80 - 1,67 \text{ W/m}^2\text{K}$ .

16  
mm

20  
mm

25  
mm

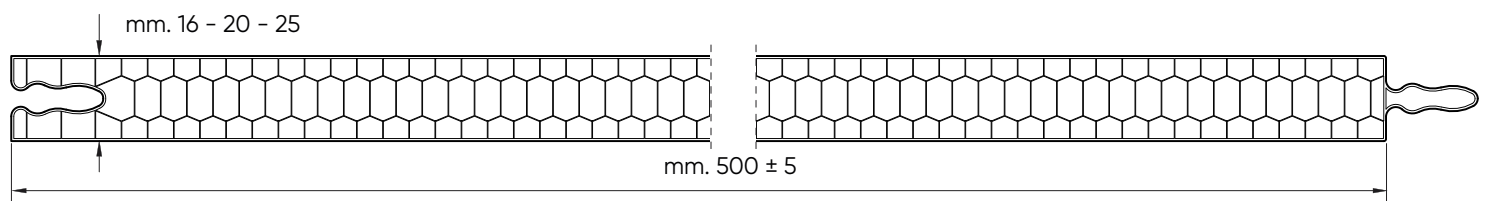



## Profilo laterale Panelpiù® 500/25

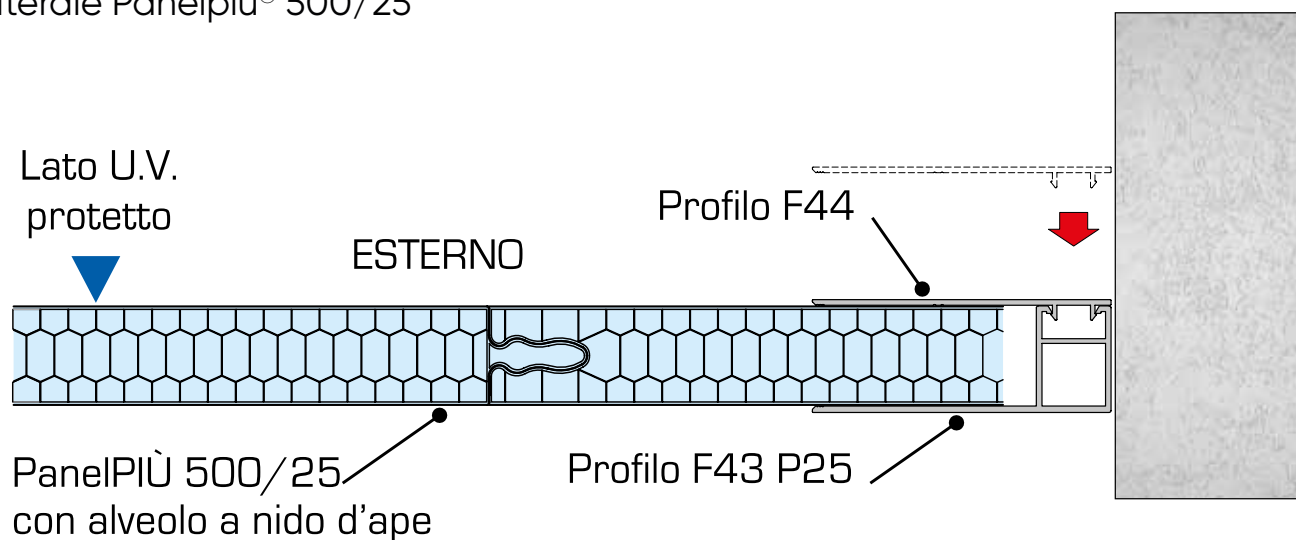

SPESSORE	16 mm	20 mm	25 mm
STRUTTURA	alveolo a nido d'ape		
LARGHEZZA TOTALE	500 ± 5 mm		
LUNGHEZZA LASTRA	a misura (consigliabile non più lunghe di m. 7)		
TRASMITTANZA TERMICA	U= 1,99	U= 1,80	U= 1,67
TEMPERATURA D'IMPIEGO	- 40°C + 130° C		
DILATAZIONE TERMICA LINEARE	6,7 x 10 <sup>-5</sup> mm/mm°C*		
TRASM. LUCE COLORE NEUTRO SAT.	69% ± 2	68% ± 2	64% ± 2
TRASM. LUCE COLORE OPALINO	49% ± 2	43% ± 2	41% ± 2



SCHEDA TECNICA  
Panelpiù® 500/  
16-20-25mm



\* Dati generali tratti da letteratura

Sezione apribile su shed inclinato

Sezione apribile su shed a parete

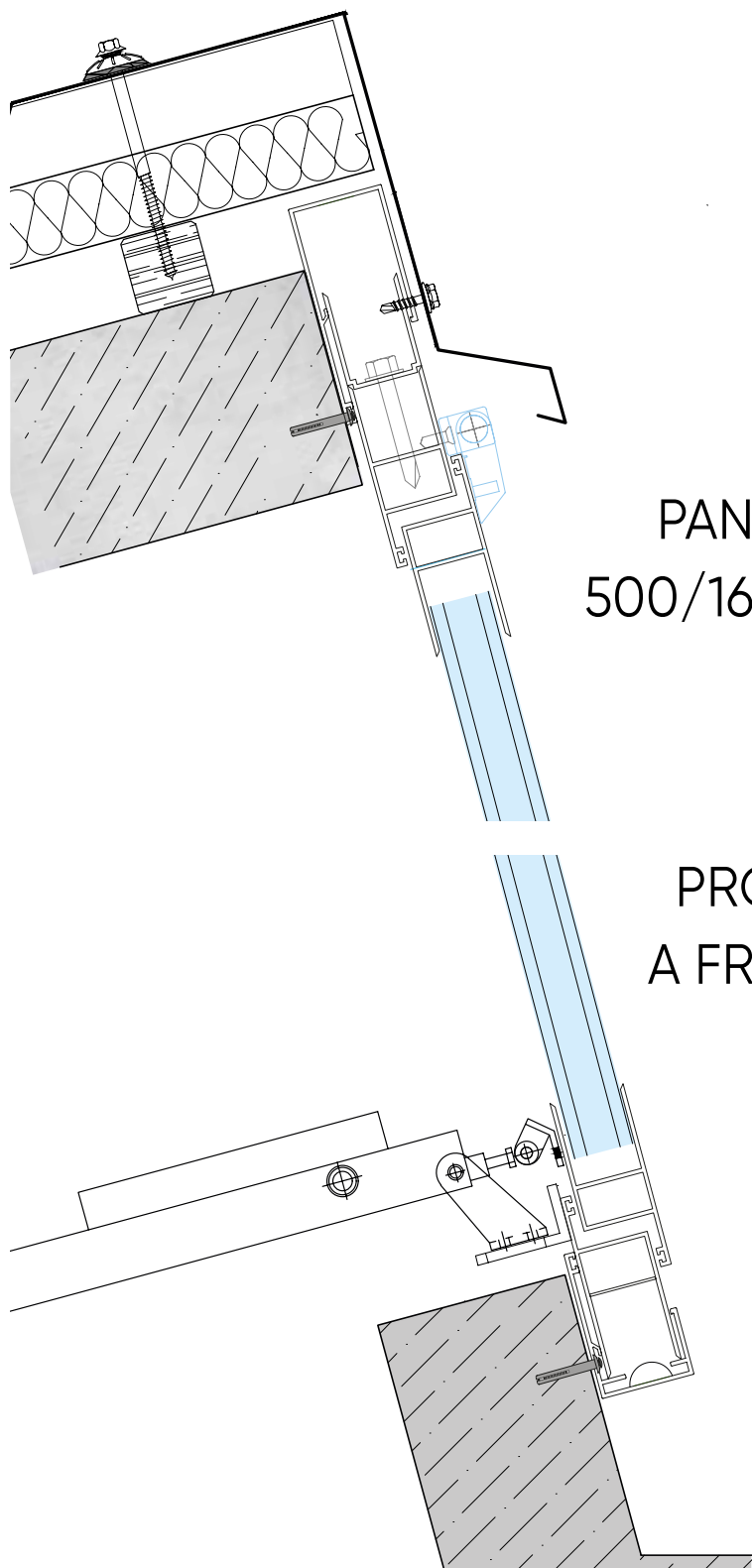

PANELPIÙ®  
500/16 - 20 - 25

PROFILI  
A FREDDO

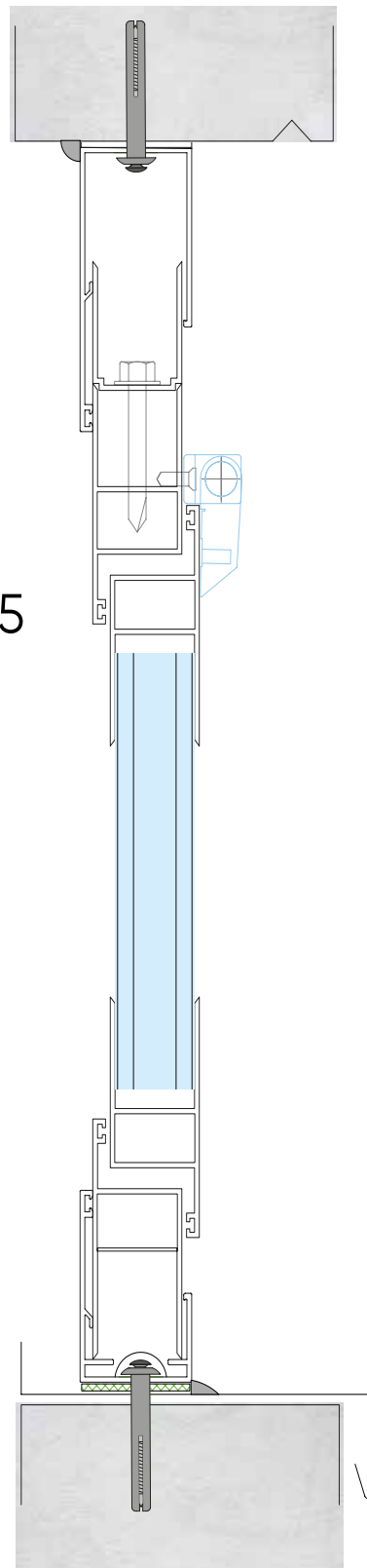

# Parete Verticale con profili in alluminio a taglio freddo

LUAR FALL 2024 FASHION SHOW (2024)

New York, Stati Uniti

Panelpiù® 500/20

Progetto: (AB)NORMAL

Team: Davide Masserini, Mattia Inselvini, Luigi Savio, Camilla Vaghi

Foto: Andrea Casagrande



# Panelpiù® 500/40mm 5 pareti

Realizzazione di tamponamenti verticali con lastre modulari ad incastro, estruse in policarbonato alveolare:

- Estremità nastrate
- Protezione esterna ai raggi U.V.
- Interasse totale mm 500 ± 5
- Lunghezze a misura.

Trasmittanza Termica  
 $U = 1,30 \text{ W/m}^2\text{K}$ .

40  
mm

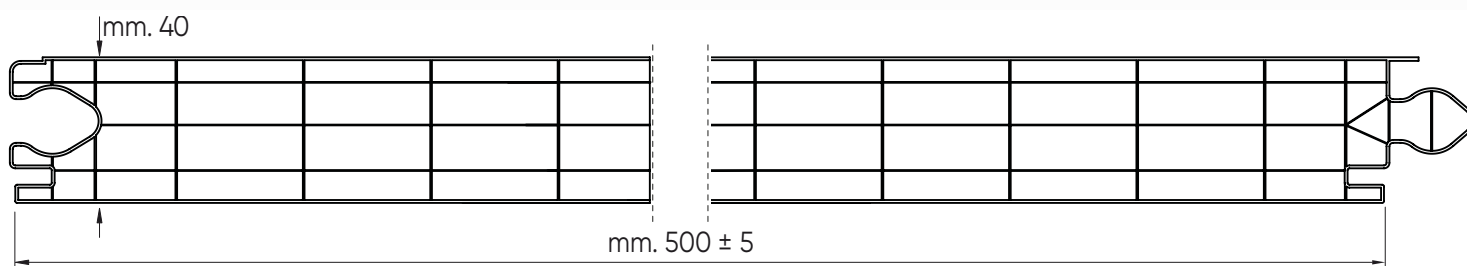

SPESSORE	40 mm
STRUTTURA	5 pareti
LARGHEZZA TOTALE	500 ± 5 mm
LUNGHEZZA LASTRA	a misura (consigliabile non più lunghe di m. 7)
TRASMITTANZA TERMICA	$U = 1,30$
TEMPERATURA D'IMPIEGO	- 40°C + 130°C
DILATAZIONE TERMICA LINEARE	$6,7 \times 10^{-5} \text{ mm/mm}^\circ\text{C}^*$
TRASM. LUCE COLORE NEUTRO SAT.	61% ± 2
TRASM. LUCE COLORE OPALINO	52% ± 2



SCHEDA TECNICA  
Panelpiù® 500/  
40mm 5 pareti



\* Dati generali tratti da letteratura

## Staffe di aggancio per Panelpiù® 500/40 5 pareti

Lato esterno  
protetto

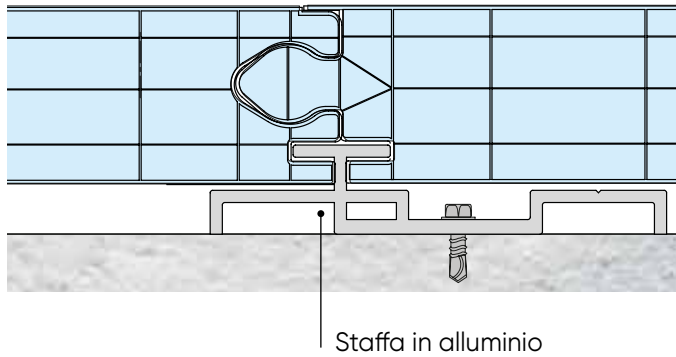

## Profilo laterale Panelpiù® 500/40 5 pareti

Lato U.V.  
protetto

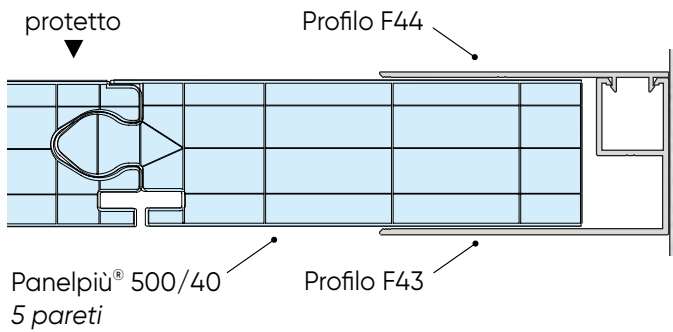

### CAPANNONE 15 PARCO INNOVAZIONE REGGIANE (2024)

Reggio Emilia - Italia / Panelpiù® 500/40 5 pareti

Progetto: ZAMBONI ASSOCIATI ARCHITETTURA CON CAIREPRO

Team: ©Zamboni Associati Architettura ©Kai-Uwe Schulte-Bunert



## Parete verticale con profili in alluminio



ESTERNO



# Panelpiù® 500/40mm 10 pareti

Realizzazione di tamponamenti verticali con lastre modulari ad incastro, estruse in polycarbonato alveolare:

- Estremità nastrate
- Protezione esterna ai raggi U.V.
- Interasse totale mm 500 ± 5
- Lunghezze a misura.

Trasmittanza Termica  
 $U = 1,00 \text{ W/m}^2\text{K}$ .

40  
mm

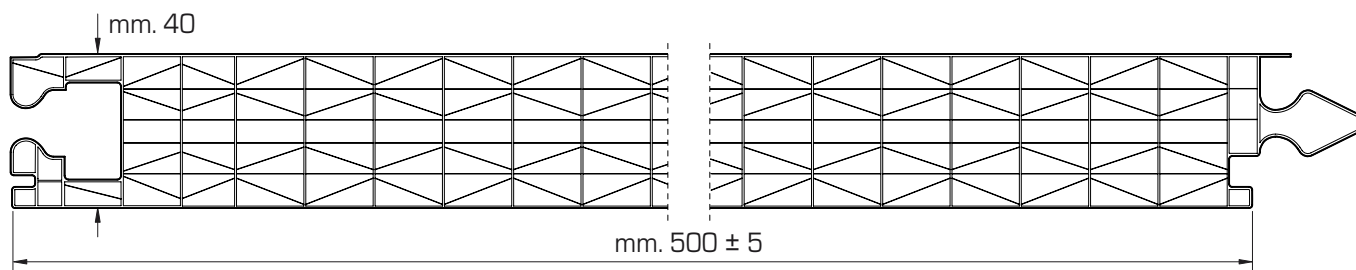

SPESSORE	40 mm
STRUTTURA	10 pareti ad "X"
LARGHEZZA TOTALE	500 ± 5 mm
LUNGHEZZA LASTRA	a misura (consigliabile non più lunghe di m. 7)
TRASMITTANZA TERMICA	$U = 1,00$
TEMPERATURA D'IMPIEGO	- 40°C + 130° C
DILATAZIONE TERMICA LINEARE	$6,7 \times 10^{-5} \text{ mm/mm}^\circ\text{C}^*$
TRASM. LUCE COLORE NEUTRO SAT.	47% ± 2
TRASM. LUCE COLORE OPALINO	35% ± 2



SCHEDA TECNICA  
Panelpiù® 500/  
40mm 10 pareti



\* Dati generali tratti da letteratura



Staffe di aggancio per  
Panelpiù® 500/40 10 pareti

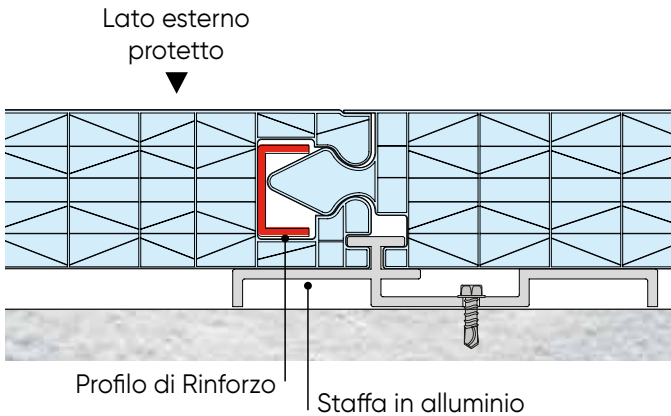

Parete verticale con profili in alluminio  
a taglio freddo



Profilo laterale  
Panelpiù® 500/40 10 pareti

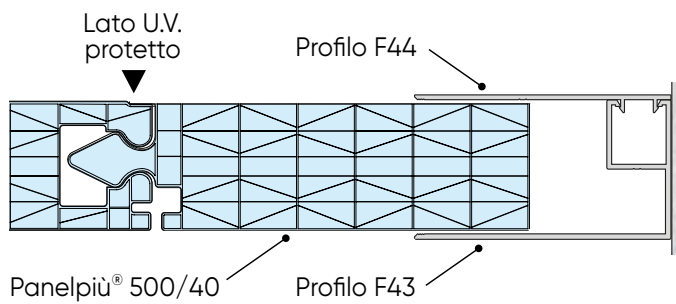

ESTERNO

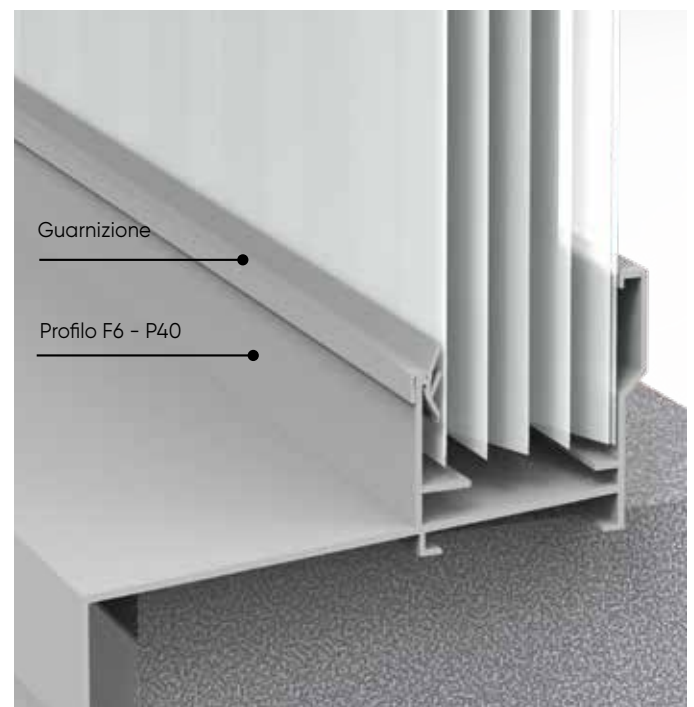

TEATRO BORSONI (2024) Brescia - Italia  
Panelpiù® 500/40 10 pareti  
Progetto: ARW ASSOCIATES  
Team: ©FEDERICO COVRE ARCHITECTURAL PHOTOGRAPHER



# Panelpiù® 500/40mm 14 pareti

Realizzazione di tamponamenti verticali con lastre modulari ad incastro, estruse in policarbonato alveolare:

- Estremità nastrate
- Protezione esterna ai raggi U.V.
- Interasse totale mm 500 ± 5
- Lunghezze a misura
- Isolamento termico al di sotto di 1 ( $U = 0,92$ ), il valore  $U$  migliore sul mercato

Trasmittanza Termica  
 $U = 0,92 \text{ W/m}^2\text{K}$   
IL VALORE  $U$  MIGLIORE SUL MERCATO

40  
mm

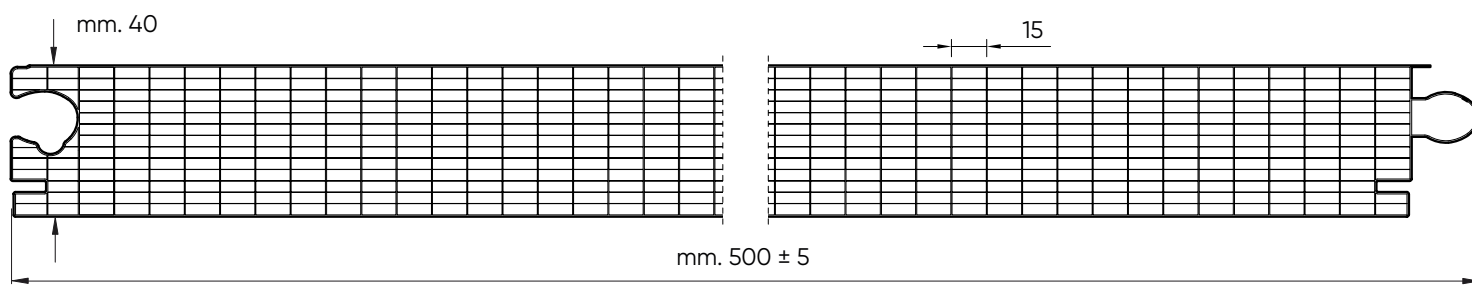

SPESSORE	40 mm
STRUTTURA	14 pareti
LARGHEZZA TOTALE	500 ± 5 mm
LUNGHEZZA LASTRA	a misura (consigliabile non più lunghe di m. 7)
TRASMITTANZA TERMICA	$U = 0,92$
TEMPERATURA D'IMPIEGO	- 40°C + 130° C
DILATAZIONE TERMICA LINEARE	$6,7 \times 10^{-5} \text{ mm/mm}^\circ\text{C}^*$
TRASM. LUCE COLORE NEUTRO SAT.	40% ± 2
TRASM. LUCE COLORE OPALINO	30% ± 2



SCHEDA TECNICA  
Panelpiù® 500/  
40mm 14 pareti



\* Dati generali tratti da letteratura  
107

Staffe di aggancio per  
Panelpiù® 500/40 *14 pareti*

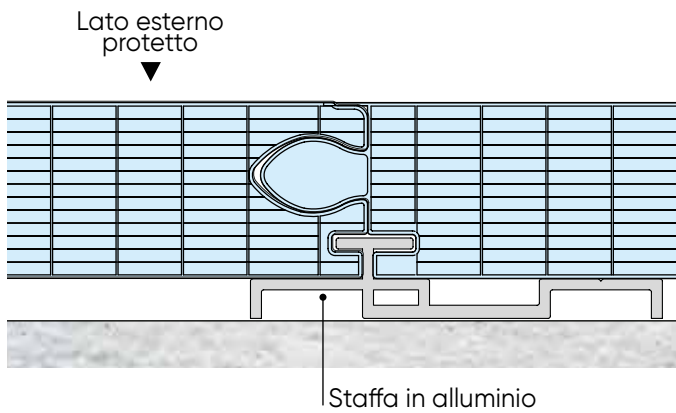

Parete verticale con profili in alluminio a taglio freddo



ESTERNO



Profilo laterale  
Panelpiù® 500/40 *14 pareti*

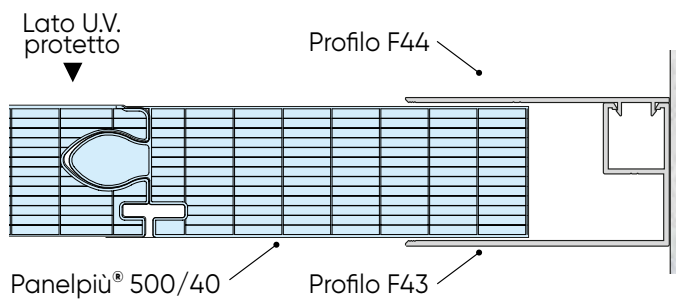

Sezione apribile su shed inclinato  
Profili a taglio freddo

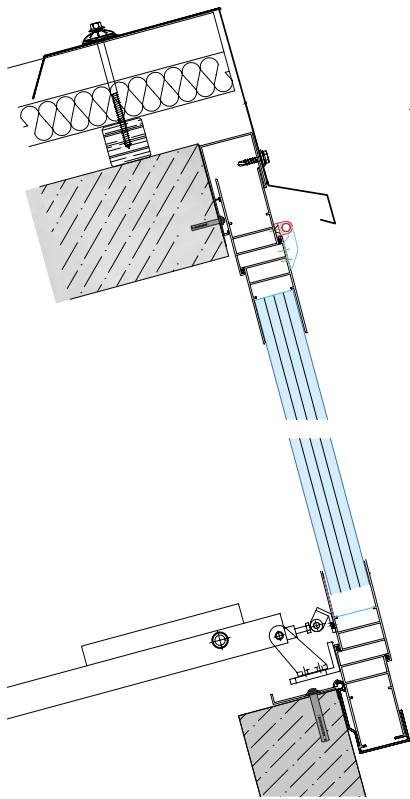

Sezione apribile su shed a parete  
Profili a taglio freddo

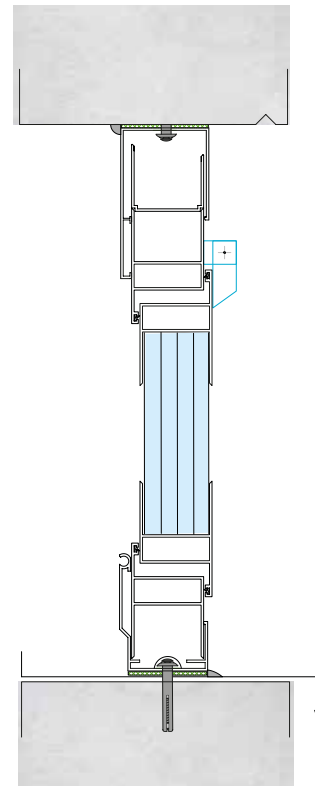

Sezione apribile su shed inclinato  
Profili a taglio termico

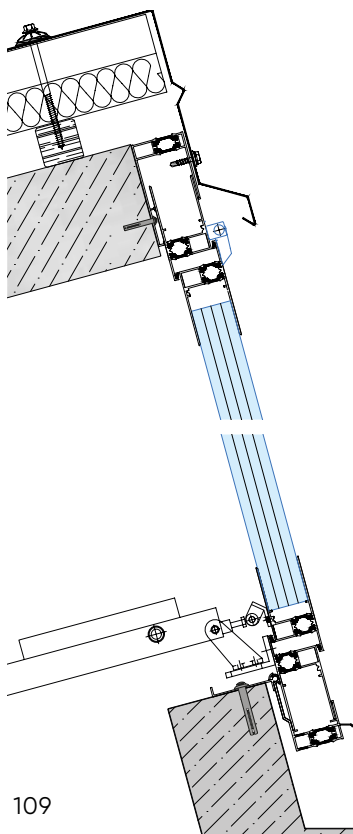

Sezione apribile su shed a parete  
Profili a taglio termico

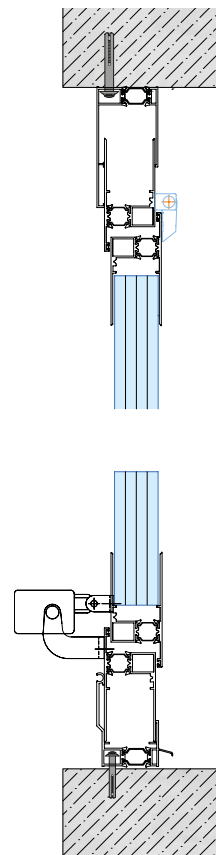

Sezione verticale con banchina Panelpiù® 500/40 14 pareti

Profilo  
superiore F2 TT



Profilo  
inferiore F6 TT

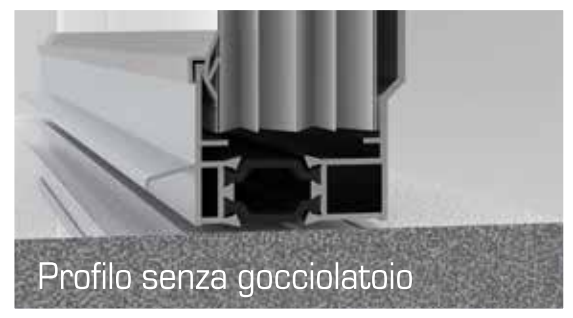

Profilo senza gocciolatoio

# Panelpiù® 500/14 pareti

Realizzazione di tamponamenti verticali con lastre modulari ad incastro, estruse in polycarbonato alveolare:

- Estremità nastrate
- Protezione esterna ai raggi U.V.
- Interasse totale mm 500 ± 5
- Lunghezze a misura
- Alto valore di isolamento termico
- Alta resistenza all'urto

Trasmittanza Termica  
 $U = 0,74 - 0,69 - \mathbf{0,67} \text{ W/m}^2\text{K.}$   
**IL VALORE U MIGLIORE SUL MERCATO**

55  
mm

60  
mm

65  
mm

## TRATTAMENTI SPECIALI

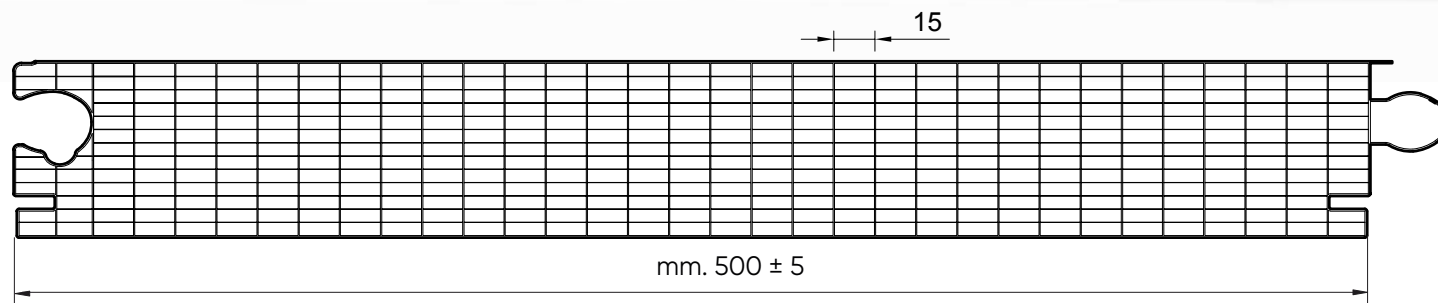

SPESSORE	55 mm	60 mm	65 mm
STRUTTURA	14 pareti		
LARGHEZZA TOTALE	500 ± 5 mm		
LUNGHEZZA LASTRA	a misura (consigliabile non più lunghe di m. 7)		
TRASMITTANZA TERMICA	U= 0,74	U= 0,69	<b>U= 0,67</b>
TEMPERATURA D'IMPIEGO	- 40°C + 130° C		
DILATAZIONE TERMICA LINEARE	$6,7 \times 10^{-5} \text{ mm/mm}^\circ\text{C}^*$		
TRASM. LUCE COLORE NEUTRO SAT.	38% ± 2	37% ± 2	36% ± 2
TRASM. LUCE COLORE OPALINO	22% ± 2	20% ± 2	18% ± 2



SCHEDA TECNICA  
 Panelpiù® 500/  
 14 pareti



\* Dati generali tratti da letteratura

**IL VALORE U MIGLIORE SUL MERCATO**

PALAZZETTO DELLO SPORT (2024)

Olgiate Olona, Italia

Panelpiù 500/55 14 pareti Clear

Progetto: Arch. Giulia de Apollonia

Team: Arch. Sara Donato, Arch. Chiara Galusi, Arch. Camilla Inverardi, Arch. Silvia Favini, Arch. Gabriele Rognoni, Arch. Antonella Trusgnach

Foto: Filippo Poli



Sezione verticale con profilo di rialzo Panelpiù® 500/65 14 pareti

Profilo  
superiore F70 TT + F67



Profilo  
inferiore F70 TT + F67





Sezione apribile su shed inclinato  
Profili a taglio freddo

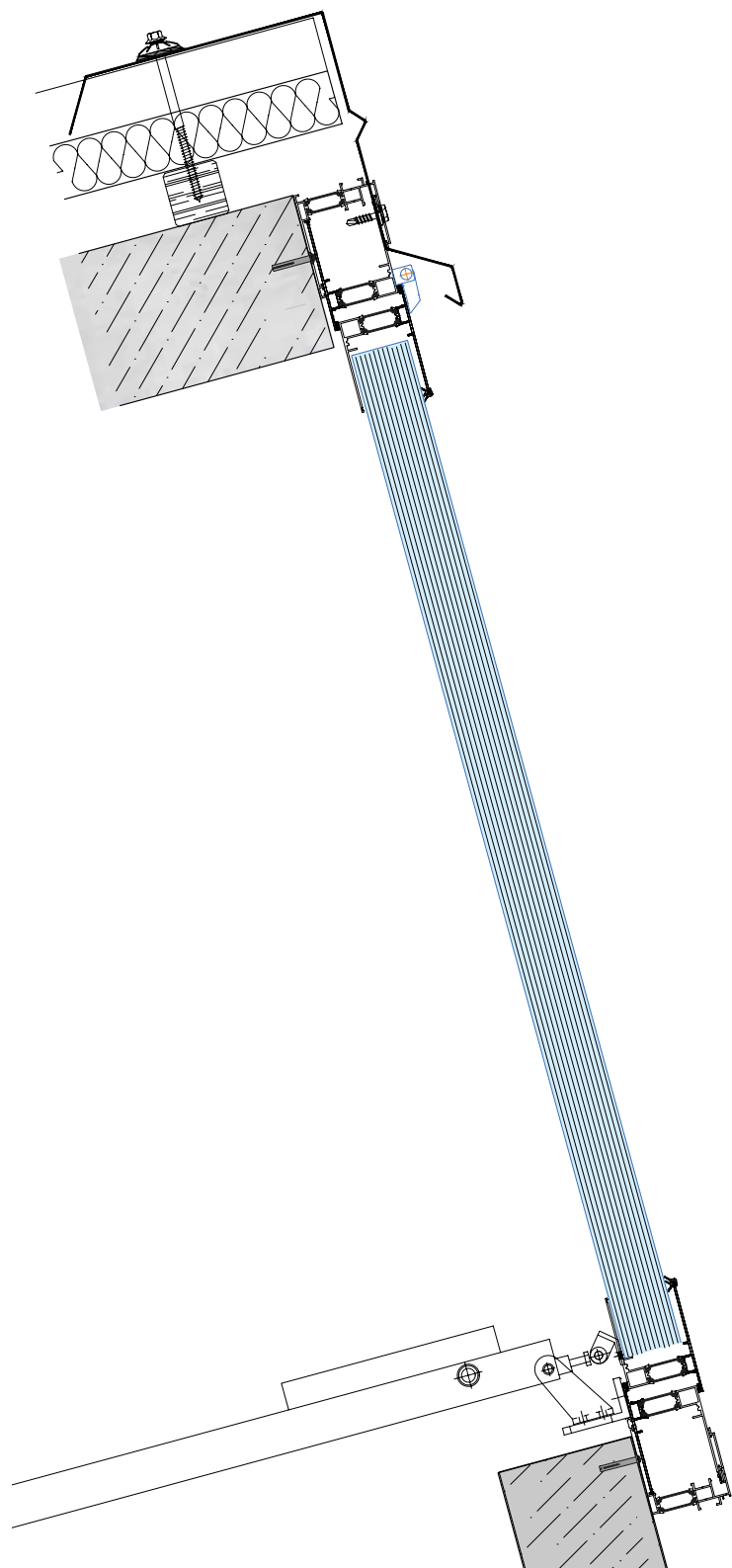

Sezione apribile su shed a parete  
Profili a taglio termico

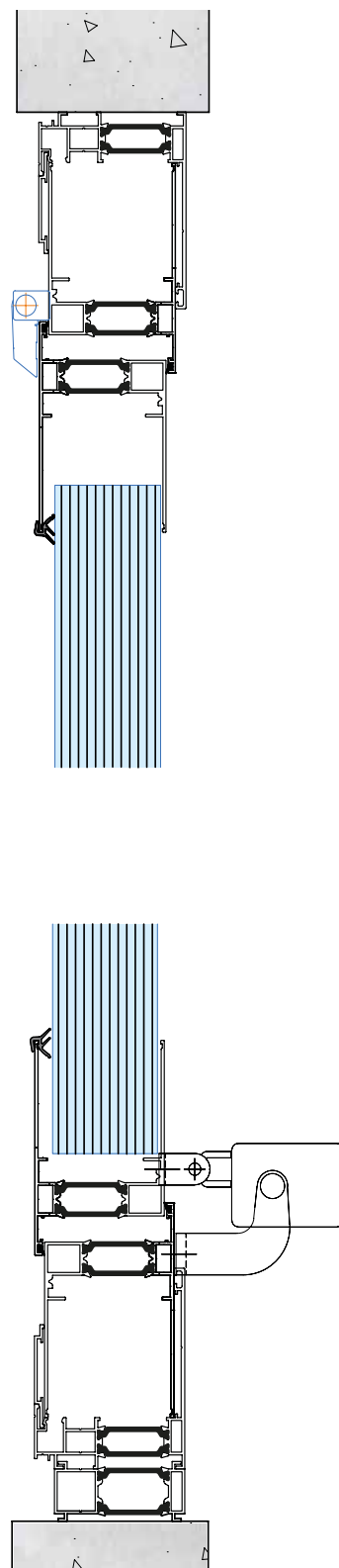

# Panelpiù® Velario Piano

Realizzazione di controsoffittature con lastre modulari ad incastro, estruse in policarbonato alveolare:

- Estremità termosaldate o nastrate
- Interasse totale mm  $500 \pm 5$  e  $600 \pm 5$  mm
- Lunghezze a misura.
- Luce massima Panelpiù® Piano 500/16-20-25 mm 2000 e 600/10 mm 1500

Panelpiù® 500/ 16 - 20 - 25 mm

Trasmittanza Termica  
 $U = 1,99 - 1,80 - 1,67 \text{ W/m}^2\text{K}$ .

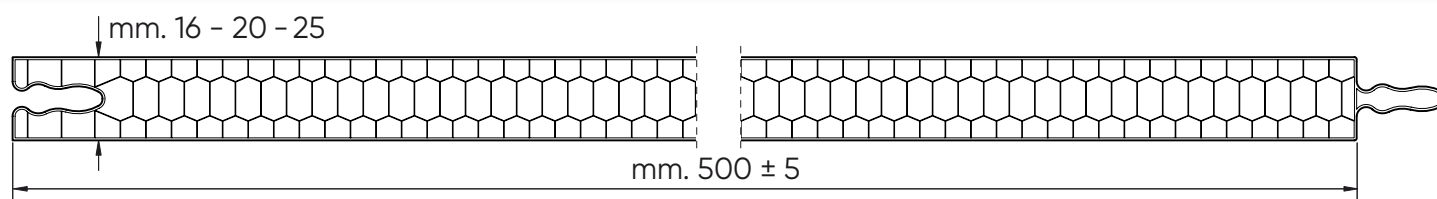

Luce netta foro **MAX 1500** retto

Luce netta foro **DA 1500 a 2000 MAX** leggermente curvo

Panelpiù® 600/ 10 mm

Trasmittanza Termica  
 $U = 2,70 \text{ W/m}^2\text{K}$ .

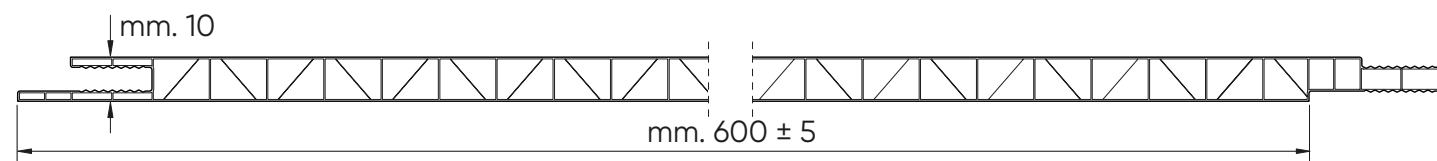

# Panelpiù® Velario Piano

In sostituzione a lastre a parete semplice dei lucernari, è possibile utilizzare Smartpiù® in abbinamento con Panelpiù® Velario. Questa combinazione crea un' ottima finitura qualitativa ed estetica in copertura, inoltre favorisce un miglioramento della trasmittanza termica nel rispetto delle normative vigenti sul contenimento energetico (D. Lgs. 192/05 e D. Lgs. 311/06 s.m.i.).

PRODOTTO	VALORE TRASMITTANZA* (con pacchetto totale H ~40 mm)
Smartpiù® + Panelpiù® 500/20	1,46 W/m <sup>2</sup> K
Smartpiù® + Panelpiù® 500/25	1,38 W/m <sup>2</sup> K

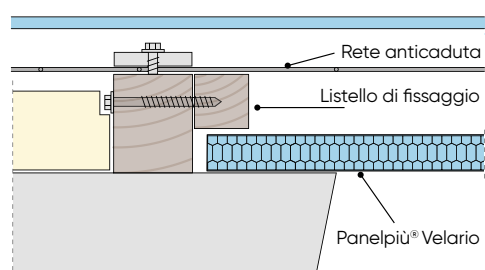

\*I valori di trasmittanza sopra riportati sono il risultato di un calcolo teorico considerato l'abbinamento tra lastra Smartpiù® in copertura e lastra Panelpiù® 500/20 e 500/25 in velario. L'altezza totale del pacchetto è di 40 mm ed il foro preso come base di calcolo è 1000 x 6000 mm (i valori non considerano la dispersione dovuta ai profili). Polypìù S.r.l. non si assume alcuna responsabilità riguardo a eventuali tolleranze o errori in merito ai dati sopra riportati.

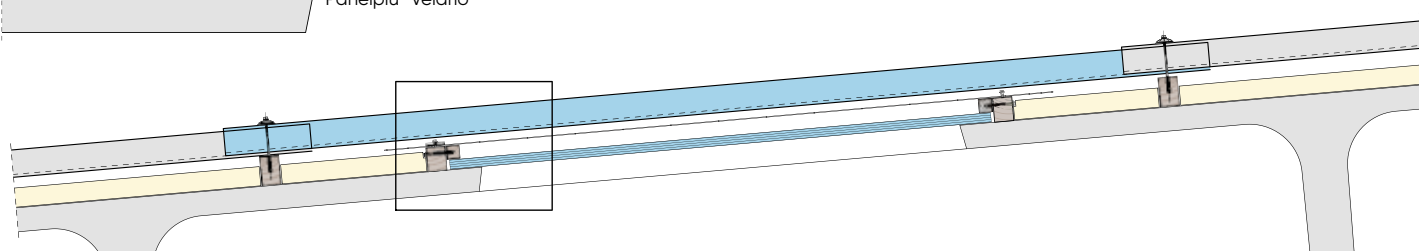

SPESSORE	10 mm	16 mm	20 mm	25 mm
STRUTTURA	bicamera	alveolo a nido d'ape		
LARGHEZZA TOTALE	600 ± 5 mm	500 ± 5 mm		
LUNGHEZZA LASTRA	a misura (consigliabile non più lunghe di m. 7)			
TRASMITTANZA TERMICA	U= 2,70	U= 1,99	U= 1,80	U= 1,67
TEMPERATURA D'IMPIEGO	- 40°C + 130°C			
DILATAZIONE TERMICA LINEARE	6,7 x 10 <sup>-5</sup> mm/mm°C*			
TRASM. LUCE COLORE NEUTRO SAT.	75% ± 2	69% ± 2	68% ± 2	64% ± 2
TRASM. LUCE COLORE OPALINO	55% ± 2	49% ± 2	43% ± 2	41% ± 2

SCHEDA TECNICA  
Panelpiù® 500/  
16 - 20 - 25 mm



SCHEDA TECNICA  
Panelpiù® 600/  
10 mm



\* Dati generali tratti da letteratura

# Panelpiù® Velario Curvo

Realizzazione di controsoffittature con lastre modulari ad incastro, estruse in policarbonato alveolare:

- Estremità termosaldate o nastrate
- Interasse totale mm 500 ± 5 e 600 ± 5 mm
- Lunghezze a misura.
- Luce massima Panelpiù® Curvo 500/16-20-25 mm  
R 3500 mm 3750 e R 6000 mm 5200

Trasmittanza Termica  
 $U = 1,99 - 1,80 - 1,67 \text{ W/m}^2\text{K}$ .



Panelpiù® 500/ 16 - 20 - 25 mm

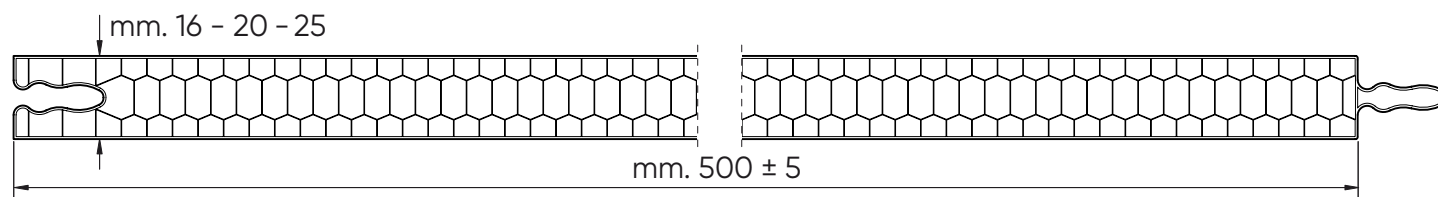

# Panelpiù® Velario Curvo

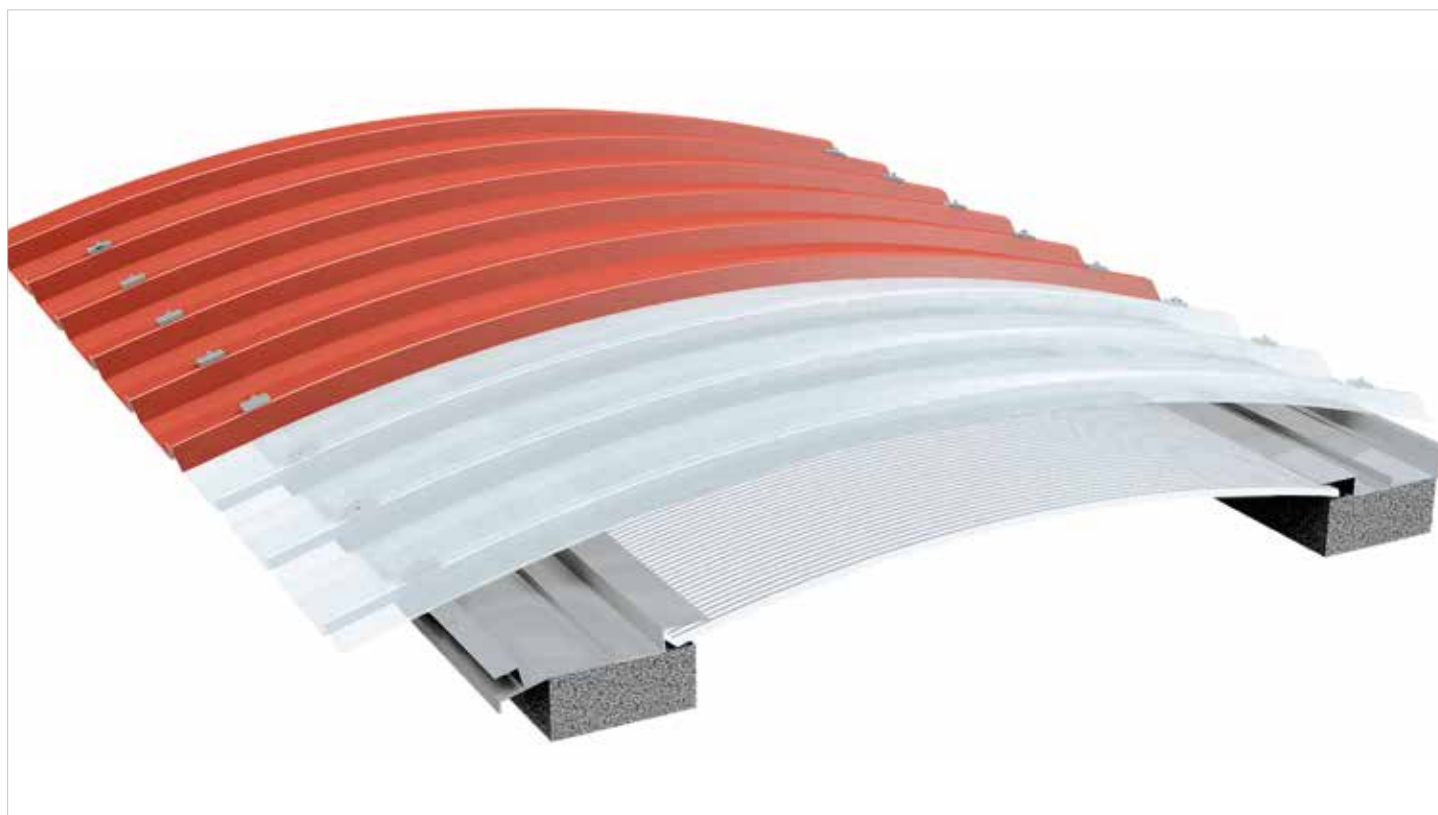

SPESSORE	10 mm	16 mm	20 mm	25 mm
STRUTTURA	bicamera	alveolo a nido d'ape		
LARGHEZZA TOTALE	600 ± 5 mm	500 ± 5 mm		
LUNGHEZZA LASTRA	a misura (consigliabile non più lunghe di m. 7)			
TRASMITTANZA TERMICA	U= 2,70	U= 1,99	U= 1,80	U= 1,67
TEMPERATURA D'IMPIEGO	- 40°C + 130° C			
DILATAZIONE TERMICA LINEARE	6,7 x 10 <sup>-5</sup> mm/mm°C*			
TRASM. LUCE COLORE NEUTRO SAT.	75% ± 2	69% ± 2	68% ± 2	64% ± 2
TRASM. LUCE COLORE OPALINO	55% ± 2	49% ± 2	43% ± 2	41% ± 2

\* Dati generali tratti da letteratura



SCHEDA TECNICA  
Panelpiù® 500/  
16 - 20 - 25 mm



# Panelpiù® Ipervelario

Realizzazione di controsoffittature con lastre modulari ad incastro, estruse in policarbonato alveolare:

- Estremità nastrate
- Interasse totale mm 1000 ± 5
- Lunghezze a misura.
- Luce massima Panelpiù® Piano  
1000/25 mm 2000 mm  
1000/40 mm 3000 mm

Trasmittanza Termica  
 $U = 1,30 - 1,00 \text{ W/m}^2\text{K}$ .



Per Applicazione in Falda con Incastro Maschio-Femmina

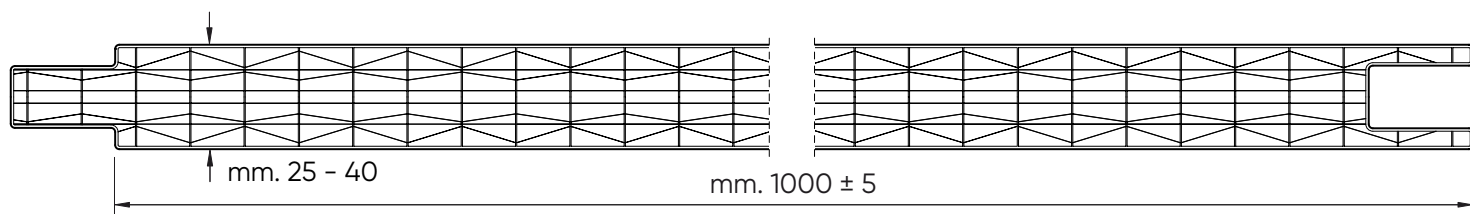

Per Applicazione Colmo-Gronda in Abbinamento a Pannelli Sandwich

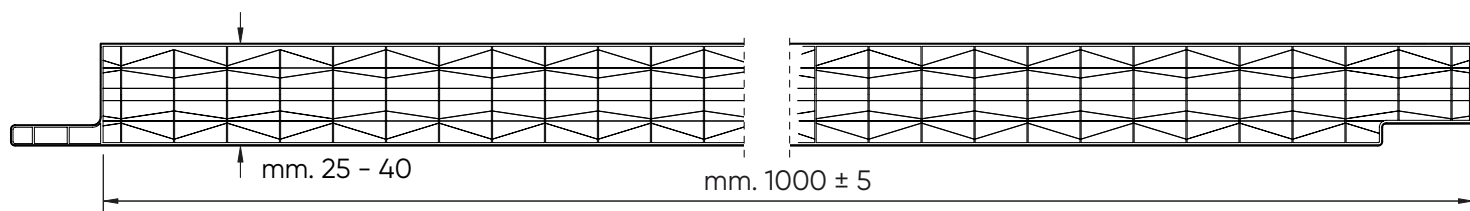

## Applicazione Colmo - Gronda

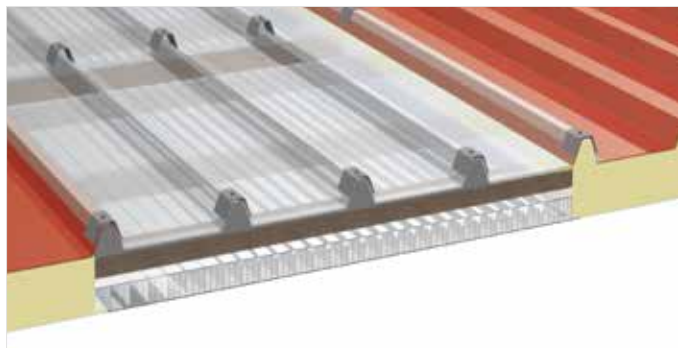

## Applicazione In Falda

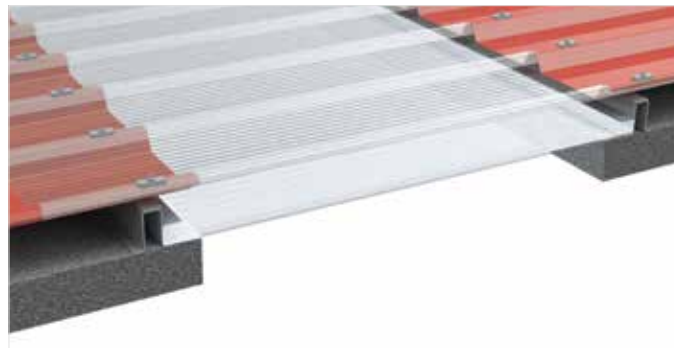

## Sezione trasversale lucernario

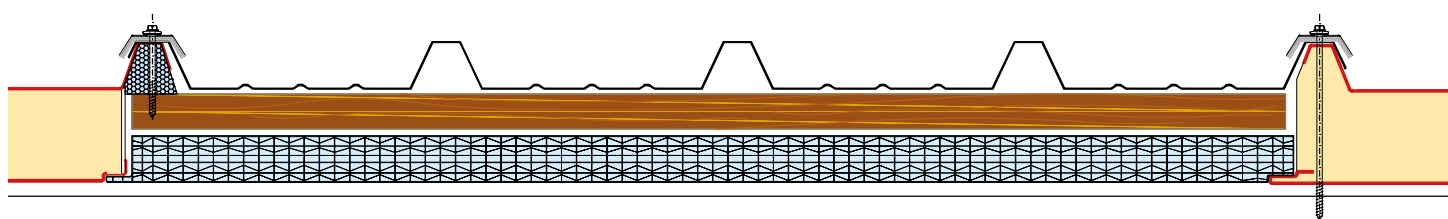

SCHEDA TECNICA  
Panelpiù®  
Ipervelario



CARATTERISTICHE	APPLICAZIONE DA COLMO A GRONDA		APPLICAZIONE IN FALDA	
SPESSORE	25 mm	40 mm	25 mm	40 mm
AGGANCIO	in abbinamento a pannelli sandwich		ad incastro maschio femmina	
STRUTTURA	10 pareti ad "X"			
LARGHEZZA TOTALE	1000 ± 5			
LUNGHEZZA LASTRA	a misura (consigliabile non più lunghe di m. 7)			
TRASMITTANZA TERMICA	U= 1,30	U= 1,00	U= 1,30	U= 1,00
TEMPERATURA D'IMPIEGO	- 40°C + 130° C			
DILATAZIONE TERMICA LINEARE	6,7 x 10 <sup>-5</sup> mm/mm°C*			
TRASM. LUCE COLORE NEUTRO SAT.	58% ± 2	47% ± 2	58% ± 2	47% ± 2
TRASM. LUCE COLORE OPALINO	40% ± 2	35% ± 2	40% ± 2	35% ± 2

\* Dati generali tratti da letteratura

Easypiù® è un sistema in policarbonato alveolare con profili da 250 mm di larghezza e spessore di 16 mm, sagomato, così da favorire il naturale scorrimento dell'acqua all'esterno della superficie coperta. Le lastre di Easypiù® vengono protette dai raggi UV tramite uno speciale strato protettivo, da entrambi i lati. Il sistema non necessita di giunti né di guarnizioni, garantendo un ottimo impatto estetico. E' disponibile nei colori Neutro, Opalino e Grigio, ed è un prodotto facilmente applicabile e maneggevole.

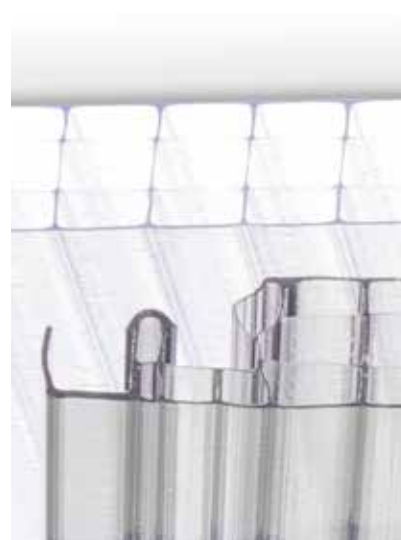

## TRATTAMENTI SPECIALI



## APPLICAZIONI



## DATI TECNICI

Facilità / economia di posa

Piacevole effetto estetico

Protezione U.V. da entrambi i lati

Sistema completo di accessori





# Easypiù®

Realizzazione di tamponamenti verticali e coperture con Easypiù® composto da:

- Lastre in policarbonato alveolare.
- Estremità nastrate.
- Protezione ai raggi U.V. su entrambi i lati.
- Moduli da mm  $250 \pm 5$ .
- Lunghezze a misura.

Trasmittanza Termica  
 $U = 1,99 \text{ W/m}^2\text{K}$ .

16  
mm

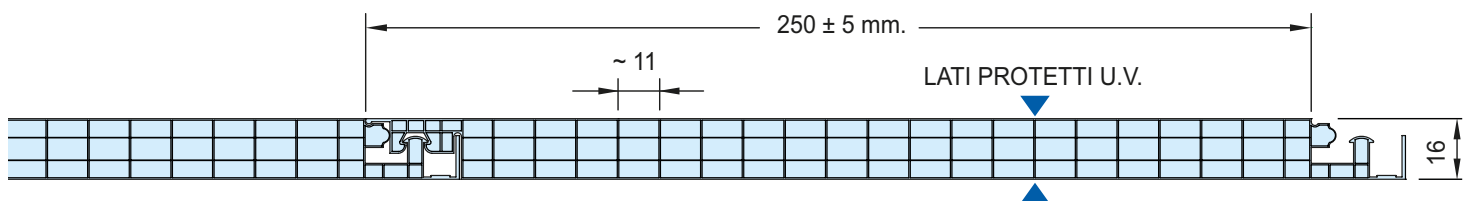
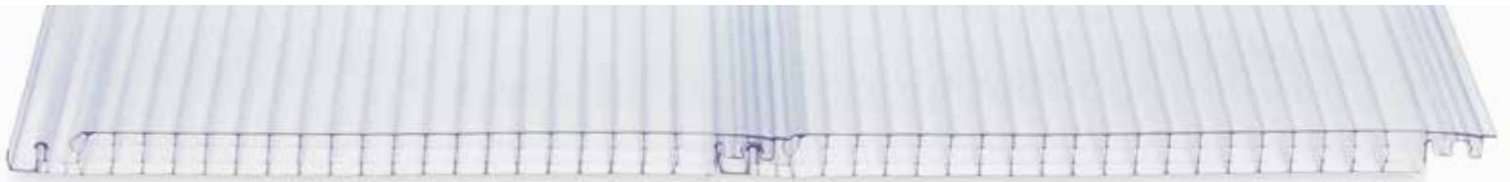

# Applicazioni Easypiù®

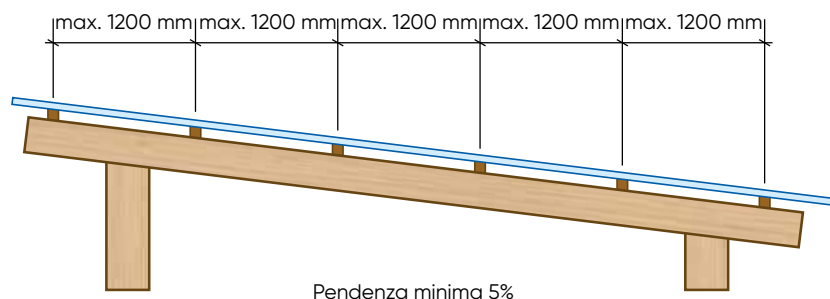

Particolare di aggancio lastre

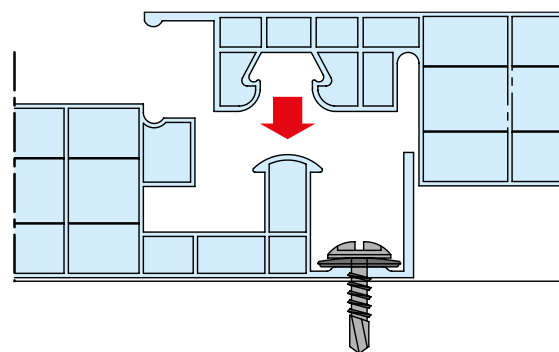

SPESSORE	16 mm
STRUTTURA	4 pareti
PASSO LASTRA	250 ± 5 mm
LUNGHEZZA LASTRA	a misura (consigliabile non più lunghe di m. 7)
TRASMITTANZA TERMICA	U= 1,99 W/m <sup>2</sup> K
TEMPERATURA D'IMPIEGO	- 40°C + 130° C
DILATAZIONE TERMICA LINEARE	6,7 x 10 <sup>-5</sup> mm/mm°C*
TRASM. LUCE COLORE NEUTRO SAT.	80% ± 2
TRASM. LUCE COLORE OPALINO	50% ± 2

SCHEDA TECNICA  
Easypiù®



\* Dati generali tratti da letteratura

# SYSTEMPIU®



Systempiù® è un sistema modulare in policarbonato alveolare dalle elevate caratteristiche di robustezza e resistenza, protetto dai raggi UV, che trova applicazione nei tamponamenti verticali, nelle finestrature e nelle coperture industriali. Si compone di lastre in policarbonato alveolare con una struttura ad "X" per una maggiore portata e isolamento termico. Il sistema è dotato di un sistema di aggancio a scatto su montanti in acciaio zincato e plastificato con giunto aperto, che consente di realizzare gruppi autoportanti perfettamente planari anche nelle coperture piane e curve (con raggio minimo 2000) di grandi dimensioni.



## TRATTAMENTI SPECIALI



## APPLICAZIONI



## DATI TECNICI

Disponibile piano e curvo

Elevata resistenza al carico neve

Elevata resistenza alla spinta vento

Possibilità di porzioni apribili

Possibilità di profili a taglio termico

Protezione U.V.

Termosaldatura

Sistema completo di accessori



# Systempiù® Piano

Realizzazione di tamponamenti verticali, finestrate e coperture piane con Systempiù® Piano composto da:

- Montanti di giunzione in acciaio zincato e plastificato spessore mm 1, zincato spessore mm 3  
Profilato in sezione quadrata con giunto aperto, disposti ogni mm 655 ± 5.
- Profili perimetrali di contenimento in alluminio anodizzato e tasselli in PE espanso per una perfetta tenuta del sistema
- Lastre in policarbonato alveolare con struttura ad "X" ed estruse ad "U"
- Estremità termosaldate.
- Protezione esterna ai raggi U.V.
- Moduli da mm 655 ± 5
- Lunghezze a misura.

Trasmittanza Termica  
 $U = 2,40 - 2,20 - 1,90 \text{ W/m}^2\text{K}.$

12  
mm

16  
mm

20  
mm

## Systempiù® 655

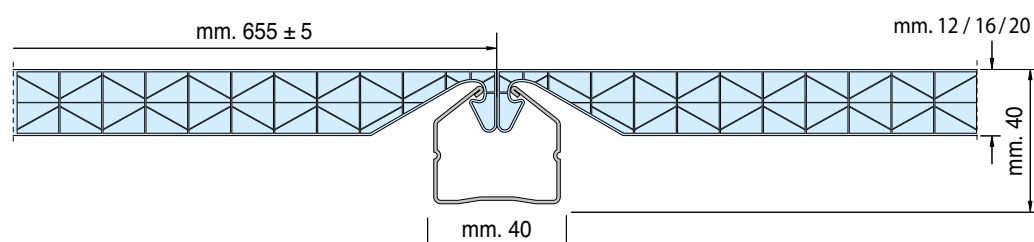

Montante in acciaio plastificato 1 mm.



Montante in acciaio zincato o verniciato 3 mm.



Montante alto in acciaio plastificato 1 mm.

## Systempiù® 655 piano

Applicazione in parete



## Systempiù® 655 piano

Applicazione in copertura



SPESSORE	12 mm	16 mm	20 mm
STRUTTURA	5 pareti ad "X"		
PASSO LASTRA	655 ± 5 mm		
LUNGHEZZA LASTRA	a misura (consigliabile non più lunghe di m. 7)		
TRASMITTANZA TERMICA	U= 2,40	U= 2,20	U= 1,90
TEMPERATURA D'IMPIEGO	- 40°C + 130° C		
DILATAZIONE TERMICA LINEARE	6,7 x 10 <sup>-5</sup> mm/mm°C*		
TRASM. LUCE COLORE NEUTRO SAT.	67% ± 2	65% ± 2	62% ± 2
TRASM. LUCE COLORE OPALINO	54% ± 2	50% ± 2	46% ± 2

\* Dati generali tratti da letteratura



SCHEDA TECNICA  
Systempiù® Piano



Sezione verticale con banchina Systempiù® piano

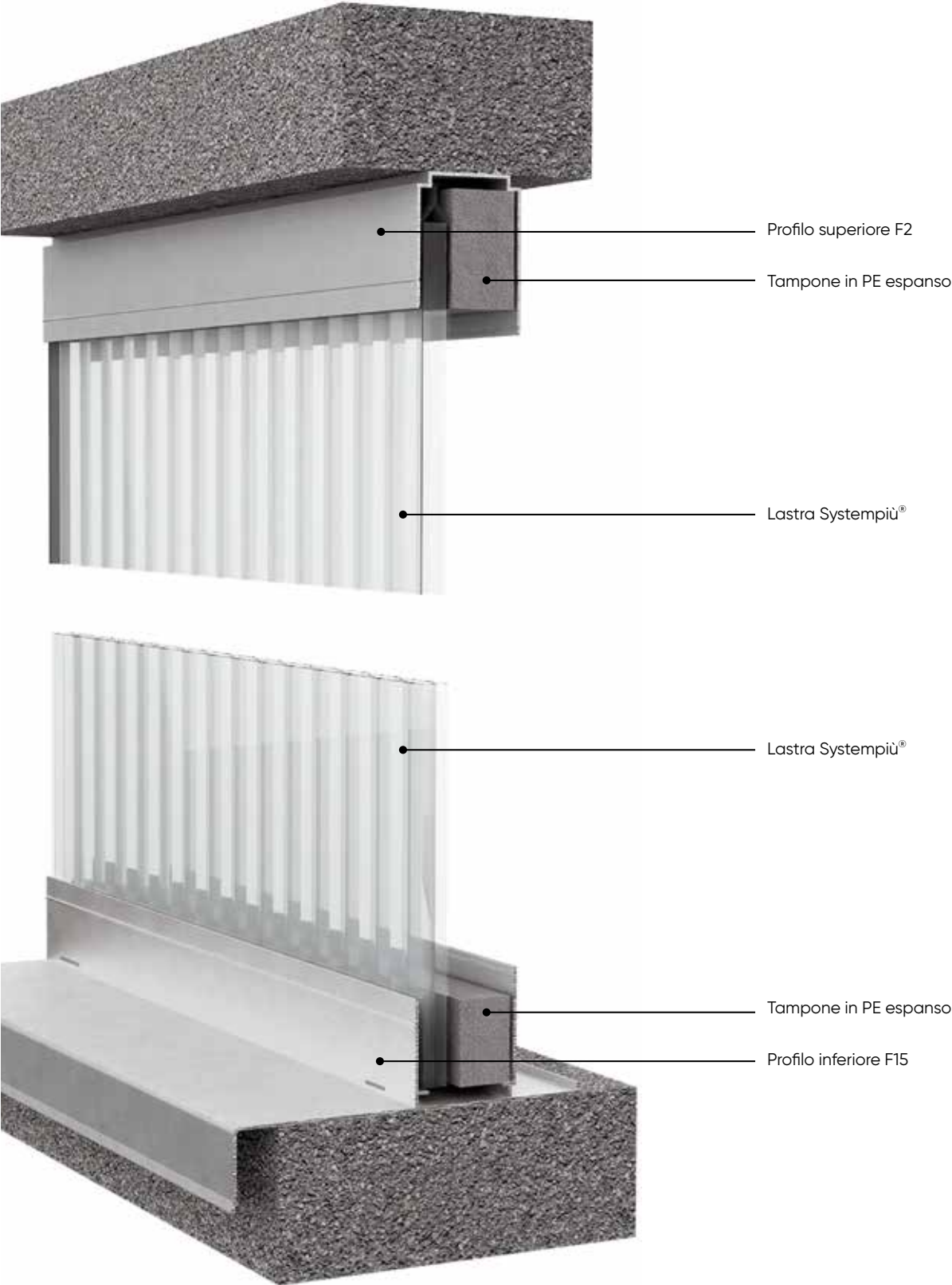





# Systempiù® Curvo

Realizzazione di lucernari e coperture curve con Systempiù® Curvo a raggio minimo 2000 e composto da:

- Lastre in polycarbonato alveolare con struttura ad "X" ed estruse ad "U".
- Estremità termosaldate.
- Protezione esterna ai raggi U.V.
- Moduli da mm 655 ± 5
- Profili perimetrali di contenimento in alluminio anodizzato e tasselli in alluminio di compensazione
- Lunghezze a misura.
- Montanti di giunzione in acciaio zincato e plastificato spessore mm 1, profilato in sezione tonda con giunto aperto, disposti ogni mm 655 ± 5.

Trasmittanza Termica  
 $U = 2,40 - 2,20 - 1,90 \text{ W/m}^2\text{K.}$

12  
mm

16  
mm

20  
mm

## TRATTAMENTI SPECIALI



## Systempiù® 655

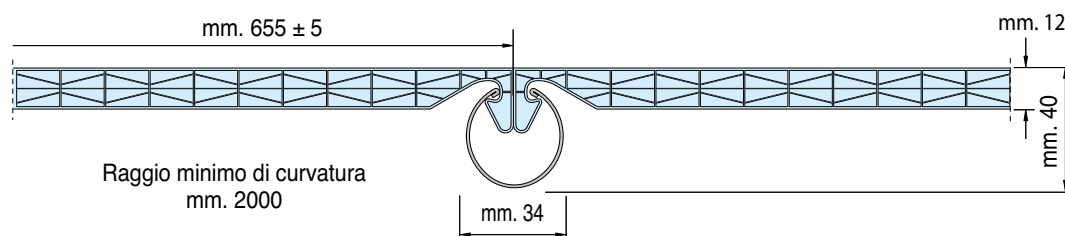

Montante ø 34 mm in acciaio plastificato 1 mm

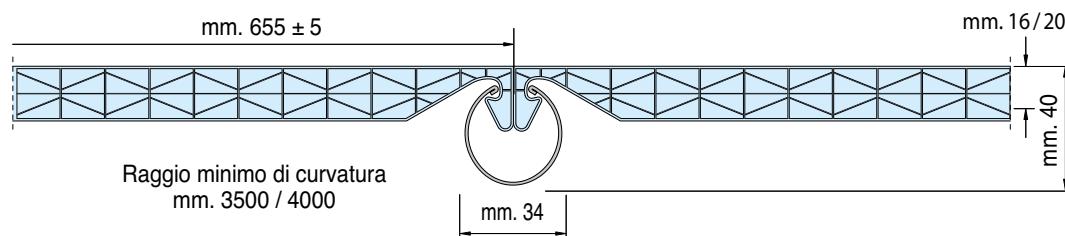

Montante ø 55 mm in acciaio plastificato 1 mm

Particolare Banchina Mobile in Alluminio



Particolare Banchina Fissa in Alluminio



Particolare Profilo Finale in Policarbonato



## Dettaglio Testata

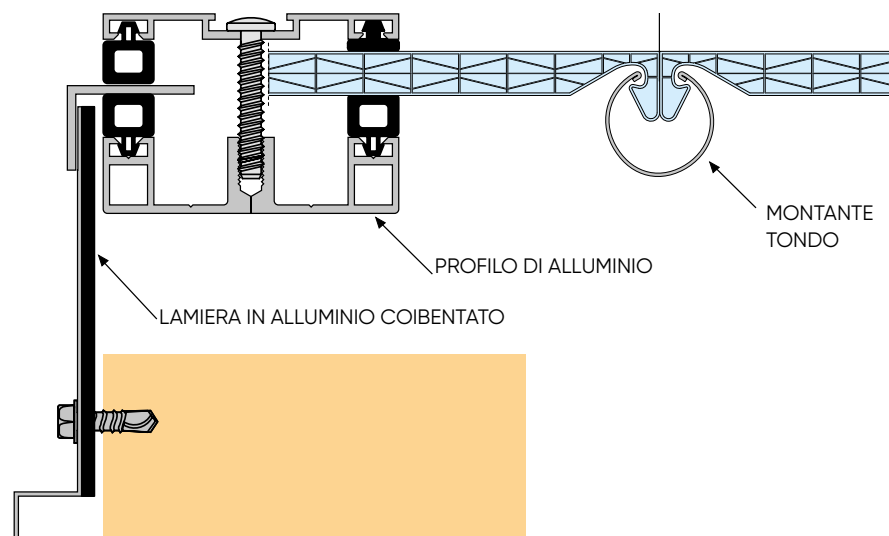

SPESSORE	12 mm	16 mm	20 mm
STRUTTURA	5 pareti ad "X"		
PASSO LASTRA	655 ± 5 mm		
LUNGHEZZA LASTRA	a misura (consigliabile non più lunghe di m. 7)		
TRASMITTANZA TERMICA	U= 2,40	U= 2,20	U= 1,90
TEMPERATURA D'IMPIEGO	- 40°C + 130° C		
DILATAZIONE TERMICA LINEARE	6,7 x 10 <sup>-5</sup> mm/mm°C*		
TRASM. LUCE COLORE NEUTRO SAT.	67% ± 2	65% ± 2	62% ± 2
TRASM. LUCE COLORE OPALINO	54% ± 2	50% ± 2	46% ± 2

\* Dati generali tratti da letteratura



SCHEDA TECNICA  
Systempiù® Curvo



# REVERSPIU®



Reverspiù® è un sistema modulare in policarbonato alveolare con montante a incastro adatto sia per tamponamenti verticali che per finestrate industriali. La sua particolare struttura a incastro garantisce un'eccellente tenuta alla spinta del vento e a un'elevata resistenza al carico.

Il sistema viene venduto con guarnizioni e profili di contenimento che garantiscono un piacevole effetto estetico. Le lastre sono dotate di protezione UV su entrambi i lati e possono essere realizzate in spessori da 10 mm a 40 mm, rendendolo una soluzione unica nel suo genere.

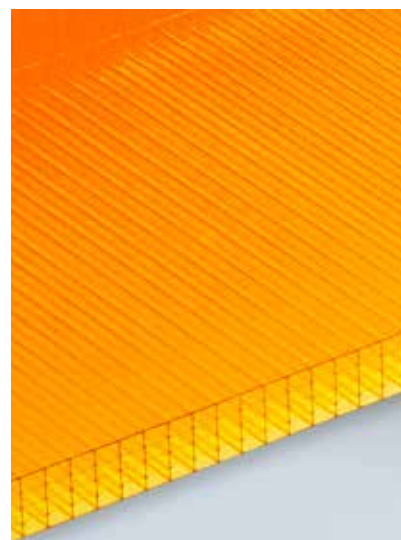

## TRATTAMENTI SPECIALI



## APPLICAZIONI



## DATI TECNICI

Buon isolamento termico

Disponibile piano e curvo

Elevata resistenza al carico

Elevata resistenza alla spinta vento

Piacevole effetto estetico

Protezione U.V. su 2 lati

Sistema completo di accessori

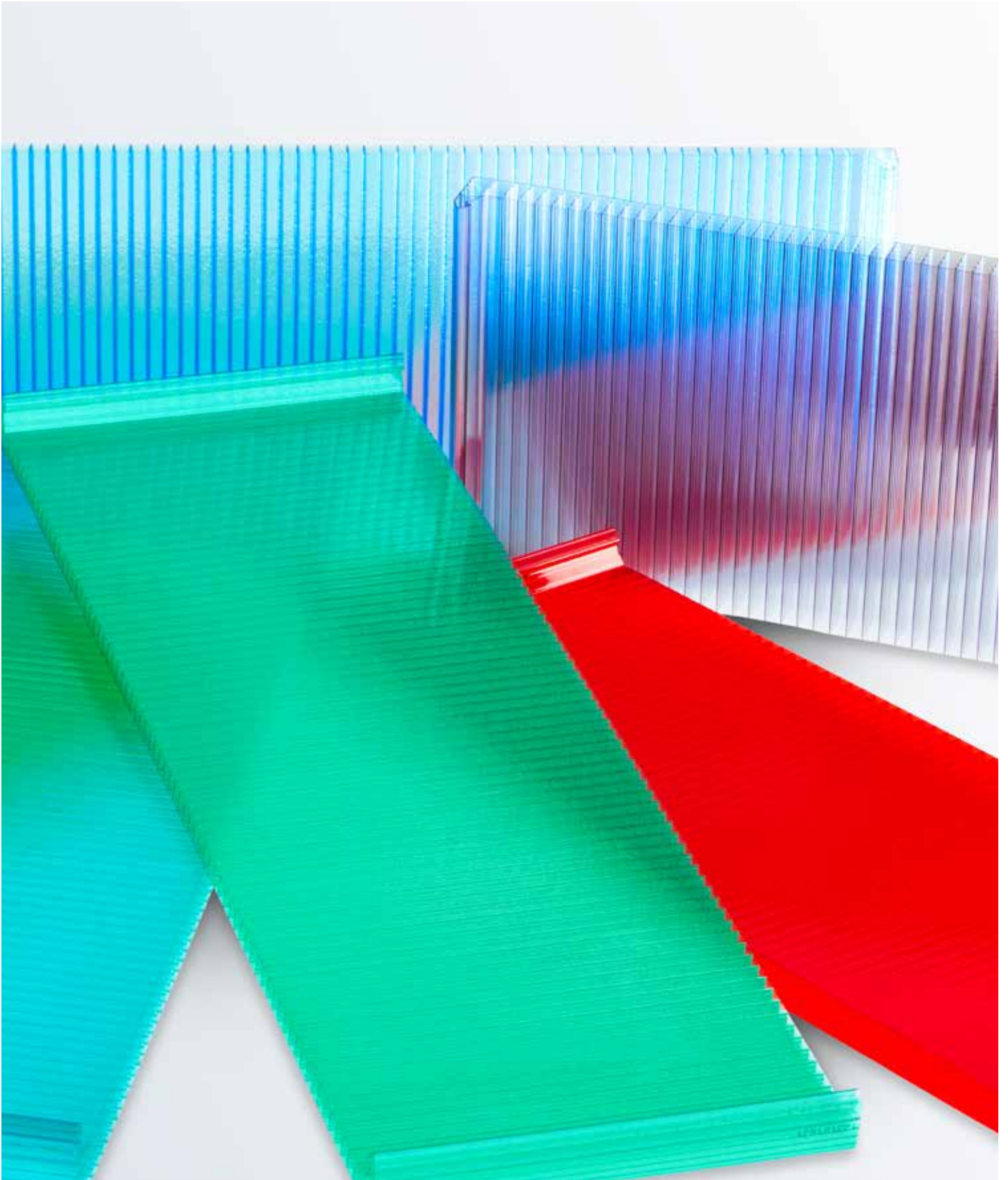

# Reverspiù® 600 5 pareti

Realizzazione di tamponamenti verticali, coperture piane con Reverspiù® composto da:

- Lastre in polycarbonato alveolare.
- Spessori 10-16-20 mm con modulo 600 mm.
- Protezione esterna ai raggi U.V. su entrambi i lati
- Lunghezze a misura.
- Montanti in polycarbonato alveolare e in alluminio
- Estremità nastrate o saldate.
- Perfetta tenuta del sistema, garantita da profili perimetrali in alluminio anodizzato naturale e da altri accessori di finitura.

Trasmittanza Termica  
 $U = 2,30 - 2,10 - 1,90 \text{ W/m}^2\text{K.}$

10  
mm

16  
mm

20  
mm

## Reverspiù® 600 Struttura a 5 pareti

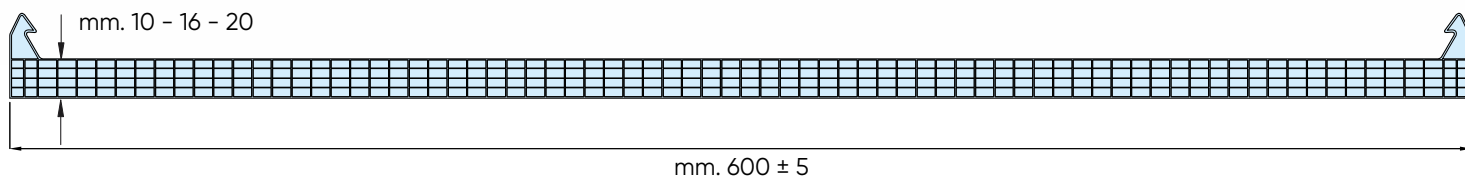

SPESSORE	10 mm	16 mm	20 mm
STRUTTURA	5 pareti		
PASSO LASTRA	600 ± 5 mm		
LUNGHEZZA LASTRA	a misura (consigliabile non più lunghe di m. 7)		
TRASMITTANZA TERMICA	U= 2,30	U= 2,10	U= 1,90
TEMPERATURA D'IMPIEGO	- 40°C + 130° C		
DILATAZIONE TERMICA LINEARE	6,7 x 10 <sup>-5</sup> mm/mm°C*		
TRASM. LUCE COLORE NEUTRO SAT.	72% ± 2	62% ± 2	60% ± 2
TRASM. LUCE COLORE OPALINO	43% ± 2	42% ± 2	41% ± 2

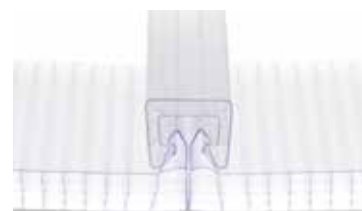

SCHEDA TECNICA  
 Reverspiù®  
 600 5 pareti



\* Dati generali tratti da letteratura

# Reverspiù® 600 5 pareti ACCESSORI

MONTANTE DI GIUNZIONE IN  
POLICARBONATO CON TAPPO DI  
CHIUSURA



PROFILO FINALE IN POLICARBONATO



PROFILO ROMPIPASSO IN  
POLICARBONATO



PROFILO TERMINALE IN ALLUMINIO

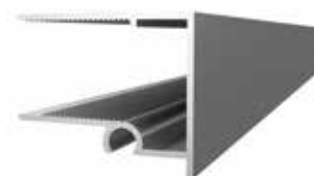

MONTANTE DI GIUNZIONE IN  
ALLUMINIO ALTO



MONTANTE DI GIUNZIONE IN  
ALLUMINIO BASSO



# Reverspiù® 1000 10 pareti

Realizzazione di tamponamenti verticali, coperture piane con Reverspiù® composto da:

- Lastre in policarbonato alveolare.
- Spessori 20 - 25-32-40 mm con modulo 1000 mm.
- Protezione esterna ai raggi U.V. su entrambi i lati
- Lunghezze a misura.
- Montanti in policarbonato alveolare e in alluminio
- Estremità nastrate o saldate.
- Perfetta tenuta del sistema, garantita da profili perimetrali in alluminio anodizzato naturale e da altri accessori di finitura.

Trasmittanza Termica  
 $U = 1,50 - 1,30 - 1,10 - 1,00$   
 $W/m^2K.$

20  
mm

25  
mm

32  
mm

40  
mm

## TRATTAMENTI SPECIALI



## Reverspiù® 1000 Struttura ad "X" 10 pareti

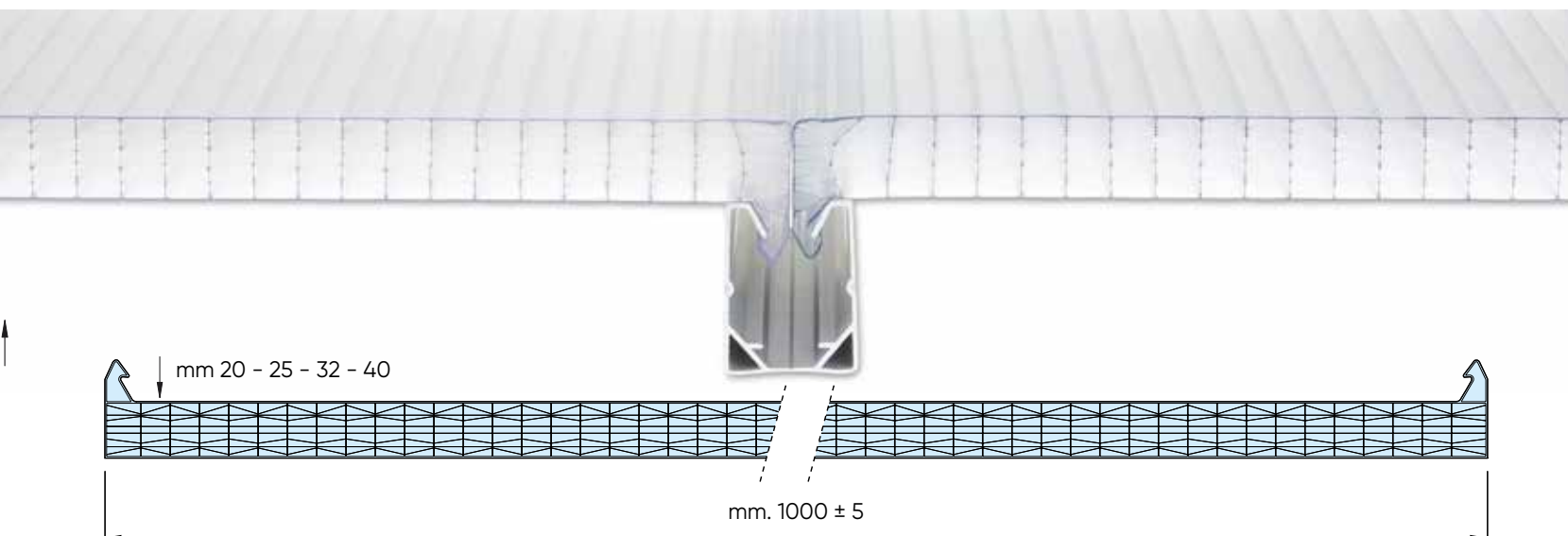

SPESSORE	20 mm	25 mm	32 mm	40 mm
STRUTTURA	10 pareti ad "X"			
PASSO LASTRA	1000 ± 5 mm			
LUNGHEZZA LASTRA	a misura (consigliabile non più lunghe di m. 7)			
TRASMITTANZA TERMICA	U= 1,50	U= 1,30	U= 1,10	U= 1,00
TEMPERATURA D'IMPIEGO	- 40°C + 130° C			
DILATAZIONE TERMICA LINEARE	6,7 x 10 <sup>-5</sup> mm/mm°C*			
TRASM. LUCE COLORE NEUTRO SAT.	62% ± 2	58% ± 2	55% ± 2	49% ± 2
TRASM. LUCE COLORE OPALINO	43% ± 2	40% ± 2	39% ± 2	38% ± 2

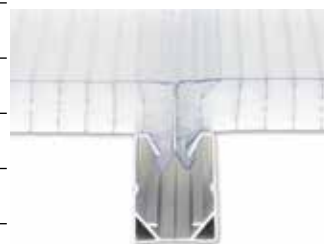

SCHEDA TECNICA  
 Reverspiù®  
 1000 10 pareti



\* Dati generali tratti da letteratura



# Reverspiù® 1000 10 pareti ACCESSORI

MONTANTE DI GIUNZIONE IN  
POLICARBONATO CON TAPPO DI  
CHIUSURA



PROFILO FINALE IN POLICARBONATO



PROFILO ROMPIPASSO IN  
POLICARBONATO



PROFILO TERMINALE IN ALLUMINIO

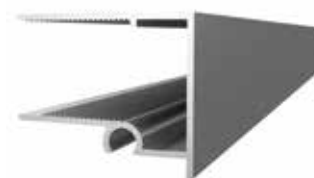

MONTANTE DI GIUNZIONE IN  
ALLUMINIO ALTO



MONTANTE DI GIUNZIONE IN  
ALLUMINIO BASSO



# LASTRE PIANE

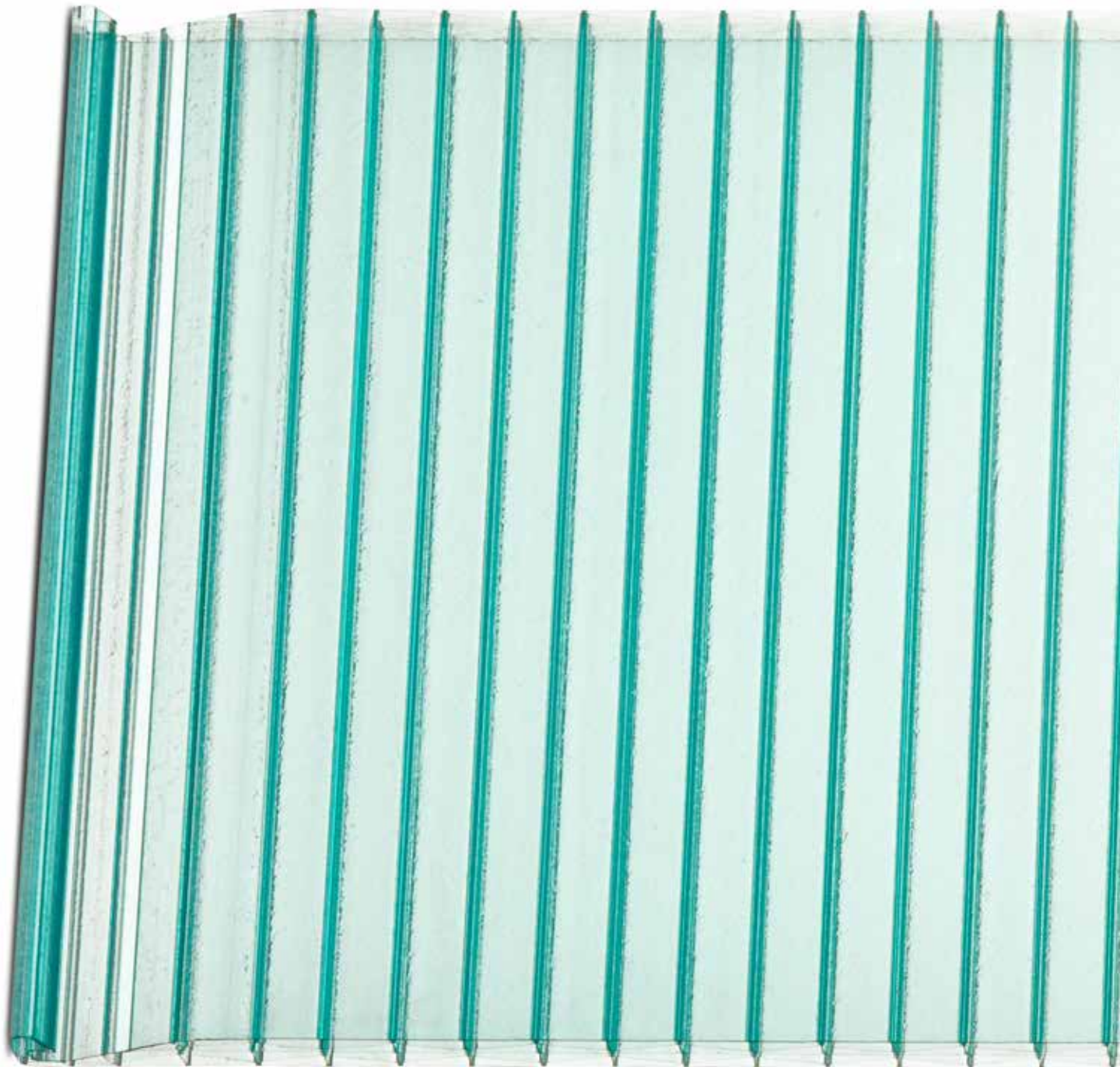



---

CARBO**PIU** ALVEOLARE

pagina 141

---

CARBO**PIU** COMPATTO

pagina 147

# CARBOPIU<sup>®</sup> ALVEOLARE



Il sistema Carbopiù<sup>®</sup> Alveolare si compone di lastre in policarbonato alveolare a parete multipla, dalle caratteristiche qualitative e prestazionali esclusive e di alto livello, realizzate in diverse tipologie di spessore ed alveolarità per soddisfare le più svariate esigenze applicative: dalle più semplici coperture ai più complessi passaggi coperti, piani o curvati a freddo; da chi cerca isolamento termico ed ottima luminosità a chi punta a semplicità ed economicità di lavorazione per la realizzazione e posa anche fai-da-te di finestrate, lucernari, verande, serre, tettoie, pareti interne, tamponamenti esterni nell'edilizia industriale e civile. Le lastre sono protette U.V. e sono autoestinguenti in Euroclasse B s1d0.

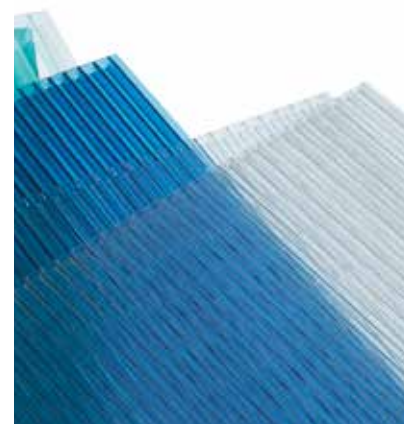

## TRATTAMENTI SPECIALI



## APPLICAZIONI

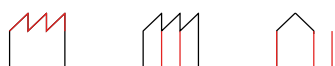

## DATI TECNICI

Buon isolamento termico

Elevata resistenza al carico

Elevata resistenza alla spinta vento

Elevata trasmissione luce

Possibilità' di porzioni apribili

Protezione UV

Termosaldatura

Sistema completo di accessori

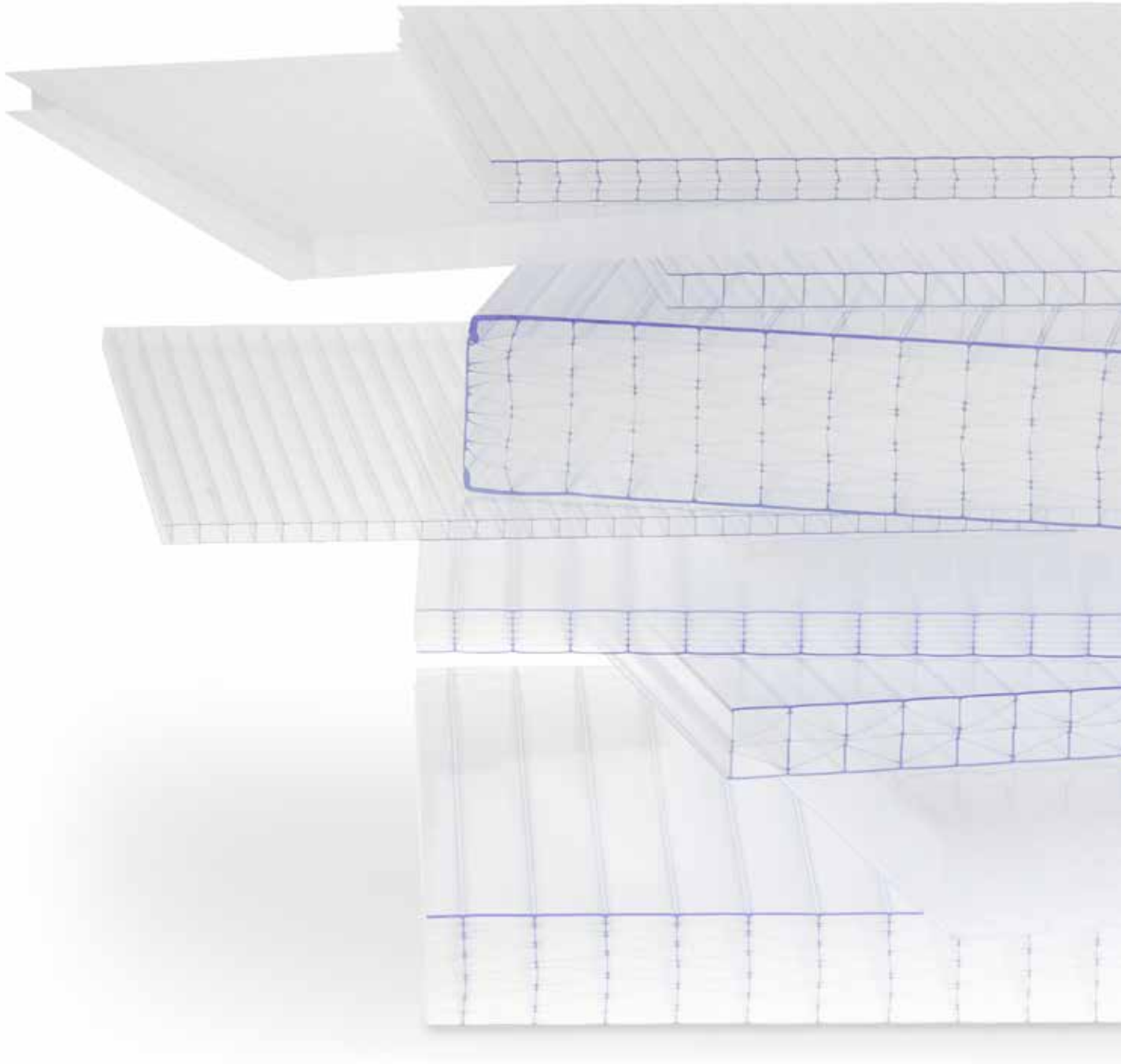

# Carbopiù® Alveolare

- Protezione esterna ai raggi U.V.
- Protezione U.V. su entrambi i lati a richiesta.
- Colore neutro ed opalino.
- Lunghezze a misura.

SCHEDE  
TECNICHE



Carbopiù® *2 pareti*

4  
mm

6  
mm

6



Carbopiù® *2 pareti*

8  
mm

10  
mm

9



Carbopiù® *5 pareti*

10  
mm

12  
mm

9

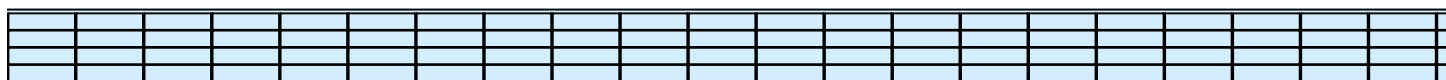

Carbopiù® *7 pareti*

10  
mm

16  
mm

20  
mm

9

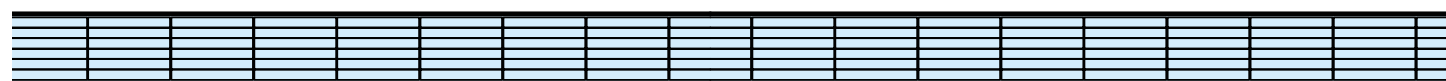

Carbopiù® 5 pareti con struttura ad "X"

16  
mm

20  
mm

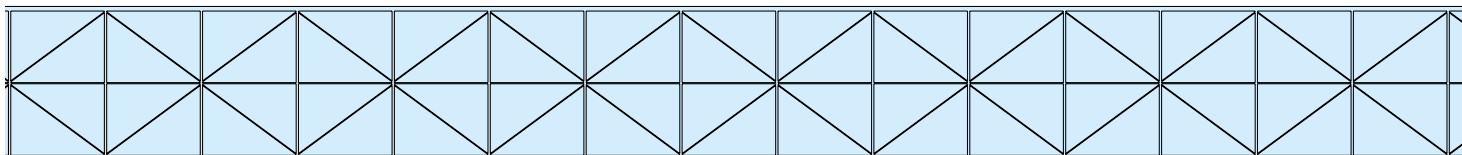

Carbopiù® 12 pareti con struttura ad "X"

25  
mm

32  
mm

40  
mm

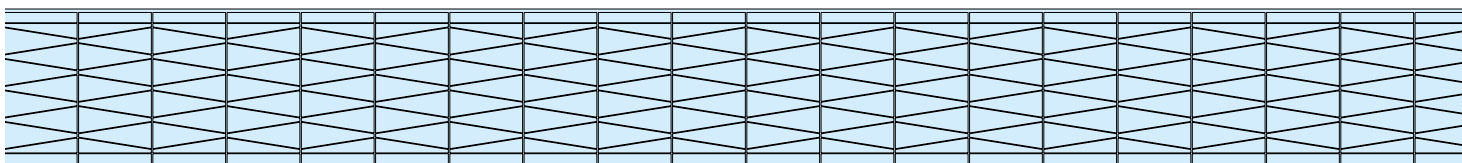

#### CARATTERISTICHE TECNICHE

SPESSORE mm (±0,5 mm)	TRASMITTANZA TERMICA U W/m <sup>2</sup> K	TRASMISSIONE LUMINOSA			CURVATURA A FREDDO RAGGIO MINIMO
		NEUTRO	OPALE	FUMÉ	
4 (2 PARETI)	3,90	82%	64%	-	750 mm
6 (2 PARETI)	3,50	82%	60%	25%	1000 mm
8 (2 PARETI)	3,20	81%	60%	-	1500 mm
10 (2 PARETI)	3,00	81%	54%	25%	1700 mm
10 (5 PARETI)	2,40	65%	40%	-	2000 mm
12 (5 PARETI)	2,30	63%	38%	-	2000 mm
10 (7 PARETI)	2,40	65%	40%	-	2000 mm
16 (7 PARETI)	2,30	63%	38%	-	2000 mm
20 (7 PARETI)	2,30	63%	38%	-	2000 mm
16 (5 PARETI AD "X")	1,90	62%	35%	20%	3000 mm
20 (5 PARETI AD "X")	1,80	60%	40%	20%	non curvabile
25 (12 PARETI AD "X")	1,30	56%	38%	-	non curvabile
32 (12 PARETI AD "X")	1,10	53%	37%	-	non curvabile
40 (12 PARETI AD "X")	1,00	47%	36%	-	non curvabile

# Carbopiù® ACCESSORI

PIATTO SUPERIORE F49 IN ALLUMINIO



GIUNTO AD "H" IN POLICARBONATO  
mm 4/6 - 8/10 - 16 - 20 - 25 - 32 - 40



CENTINA DI GIUNZIONE F50  
INFERIORE IN ALLUMINIO



VITE INOX



TAPPO AD "U" IN POLICARBONATO  
mm 4/6 - 8/10 - 16 - 20 - 25 - 32 - 40



RONDELLONI IN POLIAMMIDE BIANCO  
mm 4/6 - 8/10 - 16







# CARBOPIÙ COMPATTO



Carbopiù® Compatto si compone di lastre piane in policarbonato compatto che vantano di eccellenti proprietà fisiche e meccaniche, ottima resistenza agli urti e un'elasticità tale da renderle pressoché infrangibili. Sicurezza, durata nel tempo (protezione U.V. ai raggi solari) ed una buona, se non ottima, luminosità sono caratteristiche fondamentali nel segmento "vetrature". Taglio, foratura, curvatura a freddo e facile installazione sono tutte lavorazioni semplici ed economiche che fanno di Carbopiù® Compatto un interessante prodotto in policarbonato per i più diversificati campi di applicazione.



## TRATTAMENTI SPECIALI



## APPLICAZIONI



## DATI TECNICI

Elevata trasmissione luce

Protezione UV

Sistema completo di accessori

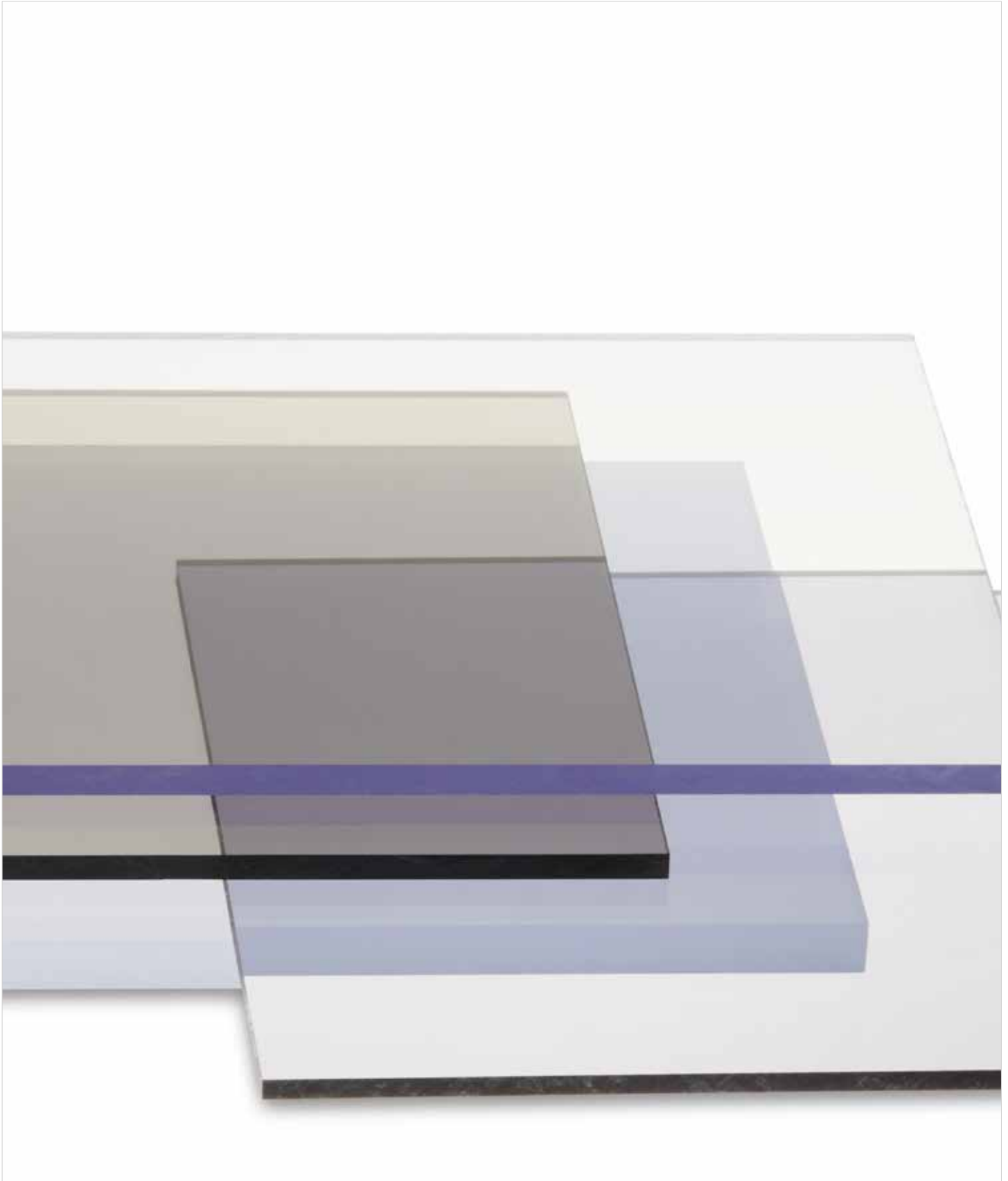

# Carbopiù® Compatto

Lastre piane in policarbonato, vantano eccellenti proprietà fisiche e meccaniche, ottima resistenza agli urti e con una notevole elasticità che le rende pressochè infrangibili.

Caratteristiche importanti nel segmento "vetrature" quando si ricerca tanta sicurezza, durata nel tempo (protezione UV ai raggi solari) ed una buona, se non ottima, luminosità. Taglio, foratura, termoformatura o curvatura a caldo o a freddo, incollaggio e facile installazione, sono tutte lavorazioni semplici ed economiche che fanno di Carbopiù® Compatto un prodotto interessante per i più diversificati campi di applicazione.

## Carbopiù® Compatto

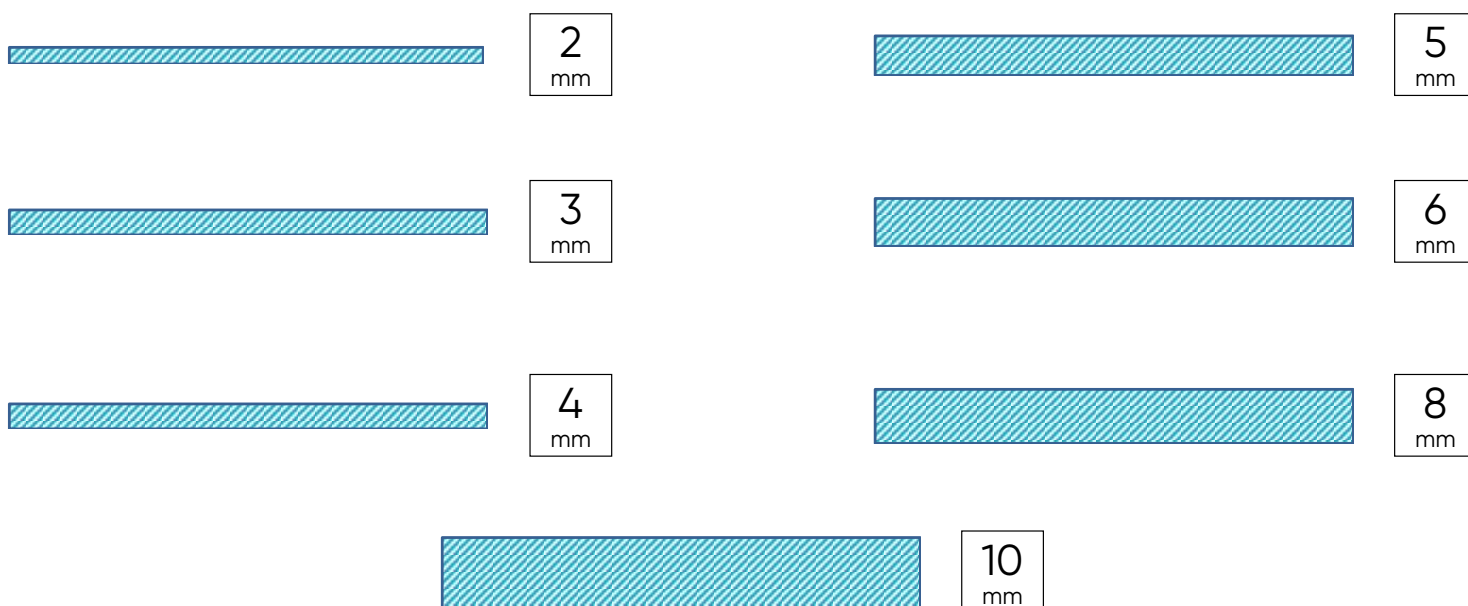

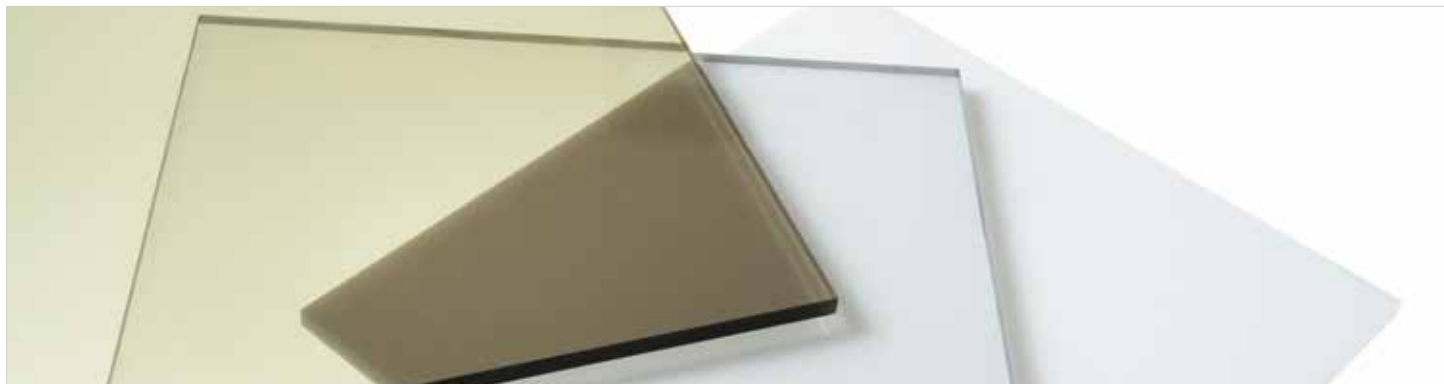

#### CARATTERISTICHE TECNICHE

SPESSORE mm ( $\pm 0,5$ mm)		2 mm	3 mm	4 mm	5 mm	6 mm	8 mm	10 mm
TRASMISSIONE LUMINOSA	TRASPARENTE	90%	90%	87%	86%	85%	84%	82%
	OPALE	60%	53%	50%	40%	38%	-	-
	FUMÉ	70%	60%	51%	43%	41%	-	-
CURVATURA A FREDDO RAGGIO MINIMO				non curvabile				

#### PROPRIETÀ

FISICHE	NORME	UNITÀ	VALORI
DENSITÀ	DIN 53479	g/m <sup>3</sup>	1,2
TRASM. LUMINOSITÀ (3MM TRASP.)	DIN 5036	%	90
INDICE RIFRAZIONE	DIN 53491		1,585
MECCANICHE			
RESISTENZA TRAZ. A SNERVAMENTO	DIN 53455	N/mm <sup>2</sup>	>60
RESISTENZA TRAZIONE A ROTTURA	DIN 53455	N/mm <sup>2</sup>	>70
MODULO ELASTICO	DIN 53457	N/mm <sup>2</sup>	2300
RESISTENZA ALL'URTO	DIN 53453	KJ/m <sup>2</sup>	>30
TERMICHE			
COEFF. ESPANSIONE LINEARE		L/k	65X10 <sup>-5</sup>
CONDUCIBILITÀ TERMICA	DIN 52612	W/mK	0,21
TEMP. DEFORMAZIONE SOTTO CARICO	DIN 53461	°C	135
TEMPERATURA USO CONTINUO		°C	100



SCHEDA TECNICA  
Carbopiù®  
compatto



# POLYPIU®

POLYPIÙ: Innovazione ed eccellenza nel policarbonato. Scopri Polypiù, leader nel settore dei materiali in policarbonato. Con la nostra tagline "Reimagine Colors", ci impegniamo a superare i limiti tradizionali, offrendo soluzioni innovative e di alta qualità per architetti e designer. Grazie alla nostra esperienza consolidata e alla costante ricerca di innovazione, garantiamo prodotti affidabili e versatili per l'edilizia industriale, commerciale e civile.

Fondata nel 2006, Polypiù incarna l'eccellenza dell'impresa familiare italiana, ereditando una tradizione radicata nel settore industriale. Con una presenza internazionale in costante crescita, offriamo soluzioni avanzate in policarbonato per una vasta gamma di applicazioni, dalla produzione di lastre e sistemi a progetti architettonici di design.

La nostra sede centrale, un vero e proprio hub industriale, coordina ogni fase del processo produttivo, garantendo innovazione, efficienza operativa e qualità ineguagliabile. Il nostro Dipartimento Tecnico sviluppa trattamenti speciali per migliorare le prestazioni del policarbonato, anticipando le esigenze del mercato e offrendo soluzioni all'avanguardia.

Con il nostro impegno per l'innovazione, il rispetto dell'ambiente e l'eccellenza operativa, Polypiù è pronta a plasmare il futuro del settore dei materiali in policarbonato, guidando l'industria verso nuove frontiere di eccellenza e innovazione.

## **Corbetta**

Via A. da Giussano, 15  
20011 Corbetta (MI)  
polypiuinfo@polypiu.it  
+39 02 9748371  
Fax +39 02 97483799

## **Modugno**

Strada statale 96 km 116,  
70026 Modugno (BARI)  
venditemodugno@polypiu.it  
+39 080 5367403

## **Australia**

PolyPIÙ PTY LTD  
Melbourne, Australia  
ABN: 39 601 326 925  
Ph. 1300 (765 97 48)  
sales@polypiu.com.au

## **Czeladź**

Polypiù Poland  
ul. Nowopogońska 98  
42-250 Czeladź (Polonia)  
+48 734 850 201  
+48 734 850 202

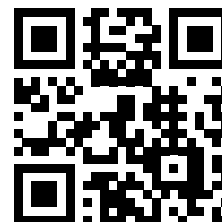

[www.polypiu.it](http://www.polypiu.it)



[www.polypiu.it](http://www.polypiu.it)